



**Manual de instrucciones y
manual de instalación**

Aire acondicionado portátil

**PS-81G
PS-101G**



NOTA IMPORTANTE:

Antes de instalar o utilizar su nuevo aire acondicionado, lea este manual con atención. Asegúrese de guardar este manual para referencia futura.

517-787-2100

Índice

Instrucciones de seguridad

Instrucciones de seguridad	03
----------------------------------	----

Instrucciones para la instalación

Preparación	11
Notificación sobre el diseño	11
Rango de temperatura ambiente para el funcionamiento de la unidad Ambient Temperature	12
Instalación de la manguera de escape de aire	12
Elección de la ubicación correcta	12
Información sobre la clasificación energética	12
Herramientas necesarias	13
Accesorios	13
Kit de instalación en pared	14
Instalación	16

Instrucciones de funcionamiento

Funciones del panel de control	18
Instrucciones de funcionamiento	18
Otras funciones	19

Mantenimiento

Instrucciones de seguridad	21
Limpieza del filtro de aire	21
Limpieza de la unidad	21
Almacenamiento de la unidad cuando no la esté usando	21

Consejos para la resolución de problemas

Consejos para la resolución de problemas	22
--	----

Instrucciones de seguridad

Lea las instrucciones de seguridad antes de instalar y utilizar la unidad.

Se deben seguir las siguientes instrucciones a fin de evitar que el usuario u otra persona pierda la vida o se lesione, y para evitar daños materiales. El uso incorrecto como resultado de ignorar las instrucciones puede causar la muerte, lesiones o daños.



ADVERTENCIA

Este símbolo indica la posibilidad de sufrir lesiones o perder la vida.



PRECAUCIÓN

Este símbolo indica la posibilidad de que se produzcan daños materiales o consecuencias graves.



ADVERTENCIA

- La instalación del dispositivo debe hacerse siguiendo las instrucciones. Si la unidad no está bien instalada, se pueden producir pérdidas de agua, descargas eléctricas o incendios.
- Para la instalación, utilice solo los accesorios y las piezas incluidas y las herramientas especificadas. Si se utilizan piezas no estandarizadas, podrían producirse pérdidas de agua, descargas eléctricas, incendios y lesiones o daños materiales.
- Asegúrese de que el tomacorriente que utilice tenga conexión a tierra y el voltaje adecuado. El cable de alimentación cuenta con un enchufe de tres patas con conexión a tierra para protegerlo contra las descargas. Podrá encontrar información sobre el voltaje en la placa informativa de la unidad.
- Debe utilizar la unidad en un tomacorriente de pared con una conexión a tierra adecuada. Si el tomacorriente de pared que planea utilizar no cuenta con la conexión a tierra debida o si no está protegido por un fusible de retardo o un disyuntor (la corriente máxima de la unidad determinará el fusible o disyuntor necesario; se indica en la placa informativa de la unidad) deberá contratar a un electricista cualificado para que instale el tomacorriente adecuado.
- Instale la unidad sobre una superficie plana y resistente. Si no lo hace, se podrían producir daños, ruidos y vibración excesivos.
- Para garantizar un buen funcionamiento y reducir los riesgos de seguridad, la unidad no debe encontrarse obstruida.
- No modifique la longitud del cable de alimentación ni utilice un alargador para conectar la unidad.
- No comparta el tomacorriente con otros electrodomésticos. Si el suministro eléctrico es inadecuado, se pueden producir incendios o descargas eléctricas.
- No instale el aire acondicionado en una habitación húmeda, como un baño o un lavadero. La exposición prolongada al vapor de agua puede provocar que los componentes eléctricos hagan cortocircuito.
- No instale la unidad en un lugar donde pueda quedar expuesta a gases combustibles, ya que se podría producir un incendio.
- La unidad tiene ruedas para facilitar el traslado. Asegúrese de no utilizar las ruedas en alfombras gruesas ni pasar por encima de objetos, ya que la unidad podría volcarse.
- No use un equipo que se haya caído o dañado.
- Debe haber al menos 1 metro de distancia entre el equipo con calentador eléctrico y el material combustible.
- No toque la unidad con las manos húmedas o mojadas ni cuando esté descalzo.
- Si el artefacto se cae mientras está en uso, apáguelo y desenchúfelo del suministro eléctrico principal de inmediato. Inspeccione la unidad visualmente para verificar que no haya sufrido daños. Si sospecha que se ha dañado, comuníquese con un técnico o con el servicio de atención al cliente para que le brinden asistencia.

- Si hay una tormenta eléctrica, se debe desconectar el suministro eléctrico para evitar que los rayos dañen la máquina.
- El aire acondicionado debe utilizarse en ambientes protegidos de la humedad, por ejemplo, condensación, salpicaduras de agua, etc. No ubique ni guarde su equipo en lugares donde podría caerse dentro de agua o cualquier otro líquido. Si eso ocurre, desenchúfelo de inmediato.
- El cableado debe realizarse estrictamente de acuerdo con el diagrama de cableado que está ubicado dentro de la unidad.
- La placa de circuito impreso (PCB, por sus siglas en inglés) de la unidad incluye un fusible que protege al equipo de la sobrecarga de corriente. Las especificaciones del fusible se encuentran impresas en la placa de circuito, por ejemplo, T 3.15A/250V, etc.
- Asegúrese de que los tapones de drenaje superior e inferior estén bien sujetos a la unidad cuando no se esté utilizando la función de desagüe para evitar obstrucciones. Cuando el tapón de drenaje no esté en uso, guárdelo en un lugar seguro lejos de los niños para evitar que se asfixien.



PRECAUCIÓN

- Este equipo no está diseñado para ser usado por personas (incluidos niños) con facultades físicas, sensoriales o mentales reducidas, ni con falta de experiencia o conocimiento, excepto bajo la supervisión o con la instrucción de una persona responsable de su seguridad. Se debe supervisar a los niños para garantizar que no jueguen con el equipo.
Se los debe supervisar en todo momento cuando se encuentren cerca de la unidad. (Aplica a otros países, excepto los europeos)
- Si el cable de alimentación se daña, el reemplazo lo debe realizar el fabricante, su agente de mantenimiento o una persona igualmente cualificada a fin de evitar peligros.
- Antes de limpiar la unidad o de efectuar otra clase de mantenimiento, debe desconectar el electrodoméstico del suministro eléctrico.
- No quite ninguna de las tapas fijas. No utilice el equipo si no funciona de forma correcta o si se ha caído o dañado.
- No coloque el cable por debajo del alfombrado. No lo cubra con alfombras, tapetes o cubiertas similares. Tampoco lo coloque por debajo de muebles o electrodomésticos. Ubique el cable lejos del área de paso y en un lugar donde las personas no tropiecen con él.
- No ponga en funcionamiento la unidad si el cable, el enchufe, el fusible o el disyuntor están dañados. Deséchela o devuélvala a un establecimiento de mantenimiento autorizado para que la examinen o reparen.
- A fin de reducir el riesgo de incendio o descarga eléctrica, no utilice este ventilador con dispositivos de control de velocidad de estado sólido.
- El electrodoméstico debe instalarse de conformidad con las normas nacionales de instalación eléctrica.
- Comuníquese con el técnico de mantenimiento autorizado para reparar esta unidad o hacer el mantenimiento.
- Comuníquese con un instalador autorizado para instalar la unidad.
- No cubra ni obstruya las rejillas de entrada y salida.
- No utilice este producto para otros propósitos que no sean los indicados en este manual de instrucciones.
- Apague y desenchufe la unidad antes de limpiarla.
- Desconecte el suministro eléctrico si emite humo, olores o sonidos extraños.
- Solo toque los botones del panel de control con los dedos.
- No quite ninguna de las tapas fijas. No utilice el equipo si no funciona de forma correcta o si se ha caído o dañado.
- No enchufe ni desenchufe el cable de alimentación para encender o apagar la unidad.

- No utilice sustancias químicas peligrosas para limpiar el equipo y evite que entren en contacto con él. No use el equipo en presencia de sustancias o gases inflamables, como alcohol, insecticidas, gasolina, etc.
- Siempre transporte el aire acondicionado en posición vertical y ubíquelo en una superficie firme y plana mientras está en uso.
- Contacte siempre a una persona cualificada para realizar cualquier reparación. Si el cable de alimentación se daña, no lo repare. En ese caso, deberá reemplazarlo por uno nuevo provisto por el fabricante del producto.
- Sujete el enchufe del cabezal para desconectarlo.
- Apague el producto cuando no lo esté usando.

Funcionamiento electrónico



ADVERTENCIA.

ANTES DE LLEVAR A CABO INSTALACIONES O TRABAJOS ELÉCTRICOS, DESCONECTE LA FUENTE DE ALIMENTACIÓN PRINCIPAL DEL SISTEMA.

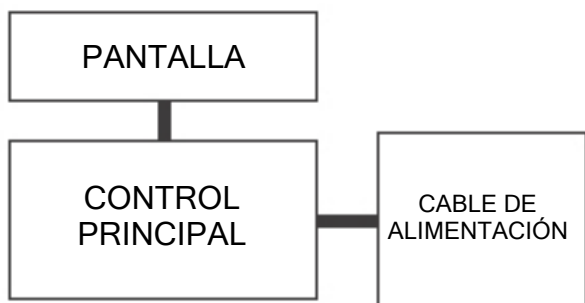

NOTA: Los diagramas se presentan solo a modo de explicación. Es posible que su equipo sea ligeramente diferente. Siempre prevalece la forma real.



ADVERTENCIA para el uso del refrigerante R32

- No utilice métodos para acelerar el proceso de descongelamiento ni para limpiar la unidad distintos a los recomendados por el fabricante.
- El electrodoméstico deberá almacenarse en una habitación sin fuentes de ignición en funcionamiento continuo (por ejemplo, llamas expuestas, un electrodoméstico a gas en funcionamiento o un calefactor eléctrico en funcionamiento).
- No perfore ni queme la unidad.
- Tenga en cuenta que quizás los refrigerantes no tengan olor.
- AVERTISSEMENT
Ne pas utiliser de produits permettant d'accélérer le dégel ou de produits de nettoyage autres que ceux recommandés par le fabricant.
L'appareil doit être entreposé dans un endroit sans source d'allumage fonctionnant en continu (par exemple : flamme nue, appareil au gaz en marche ou radiateur électrique en marche).
Ne pas percer ni brûler.
- Attention : les frigorigènes peuvent être inodores.
- El electrodoméstico debe instalarse, utilizarse y guardarse en una habitación con una superficie proporcional a la cantidad de refrigerante que se cargará. Si desea obtener información específica sobre el tipo de gas y la cantidad, consulte la etiqueta correspondiente en la unidad. Cuando existen diferencias entre la etiqueta y el manual sobre la descripción del área mínima de la habitación, prevalece la información de la etiqueta.
- El equipo debe instalarse, utilizarse y guardarse en una habitación con una superficie superior a 4 m². El equipo no debe instalarse en espacios sin ventilación ni en ambientes cuya área sea inferior a 4 m².
- No debe haber llamas expuestas ni dispositivos con interruptor que puedan generar chispas o arcos eléctricos cerca del equipo para evitar la ignición del refrigerante inflamable utilizado. Siga con atención las instrucciones de almacenamiento o mantenimiento del equipo para evitar daños mecánicos.



A2L

PRECAUCIÓN:
Riesgo de incendio: materiales inflamables

Explicación de los símbolos que se muestran en la unidad

	PRECAUCIÓN	Este símbolo indica que se debe leer el manual de instrucciones detenidamente.
	PRECAUCIÓN	Este símbolo indica que el personal de mantenimiento debería manipular este equipo según el manual de instalación.
	PRECAUCIÓN	Este símbolo indica que la información está disponible, por ejemplo, en el manual de instrucciones o de instalación.

ADVERTENCIA.

- El mantenimiento solo debe realizarse de la manera recomendada por el fabricante del equipo. Toda clase de mantenimiento o reparación que requiera la asistencia de otra persona cualificada debe llevarse a cabo bajo la supervisión de una persona competente en el uso de refrigerantes inflamables.
- NO modifique la longitud del cable de alimentación ni utilice un alargador para conectar la unidad.
- NO comparta el tomacorriente con otros electrodomésticos. Si el suministro eléctrico es inadecuado, se pueden producir incendios o descargas eléctricas.
- Siga con atención las instrucciones de manipulación, instalación, limpieza y mantenimiento del equipo para evitar daños o peligros.
- Al realizar el mantenimiento o desechar el dispositivo, el refrigerante debe recuperarse de manera adecuada y no debe descargarse en el aire directamente.
- Se deben cumplir las normas nacionales que rigen el uso de gas.
- Mantenga las aberturas de ventilación sin obstrucciones.
- El electrodoméstico debe guardarse de modo que no sufra daños mecánicos.
- La unidad debe guardarse en un área bien ventilada en la que el tamaño de la habitación concuerde con la superficie especificada para su funcionamiento.
- Toda persona que trabaje sobre un circuito de refrigeración o que lo inspeccione debe contar con un certificado actual y válido emitido por una autoridad de evaluación reconocida por la industria, que autorice su competencia para manipular refrigerantes de manera segura conforme a una especificación de evaluación reconocida por la industria. Toda capacitación deberá cumplir con los requisitos del ANEXO HH de UL 60335-2-40.

Algunos ejemplos de estos procedimientos de trabajo son los siguientes:

- interrumpir el circuito de refrigeración;
- abrir los componentes sellados;
- abrir los espacios ventilados.

1. Transporte de equipos que contienen refrigerantes inflamables

Consulte las normas de transporte.

2. Marcado de los equipos con carteles

Consulte las normas locales.

3. Descarte de equipos que utilizan refrigerantes inflamables

Consulte las normas nacionales.

4. Almacenamiento de equipos/electrodomésticos

Los equipos deben almacenarse conforme a las instrucciones del fabricante.

5. Almacenamiento de equipos empacados (no vendidos)

Se deben proteger los paquetes durante su almacenamiento de modo que, si el equipo sufre daños mecánicos dentro del empaque, no se genere una fuga de la carga de refrigerante. La cantidad máxima de equipos que pueden almacenarse juntos estará determinada por las normas locales.

6. Información sobre el mantenimiento

1) Control del área

Antes de comenzar a trabajar con sistemas que contienen refrigerantes inflamables, se deben realizar controles de seguridad para garantizar que se minimice el riesgo de incendio. Antes de reparar el sistema de refrigeración, se deben tomar las siguientes precauciones.

2) Procedimiento de trabajo

El trabajo debe realizarse en el marco de un procedimiento controlado para minimizar el riesgo de presencia de un gas o vapor inflamable mientras se realiza el trabajo.

3) Área de trabajo general

Todo el personal de mantenimiento y demás personas que trabajen en el área local deberán recibir instrucciones sobre el tipo de trabajo que se está realizando. Se debe evitar trabajar en espacios reducidos. El área que rodea el espacio de trabajo debe estar seccionada y separada. Asegúrese de que se haya garantizado la seguridad de las condiciones en el área mediante el control de materiales inflamables.

4) Control de presencia de refrigerantes

Es necesario controlar el área con un detector de refrigerantes adecuado, tanto antes de trabajar como durante el trabajo, a fin de garantizar que el técnico sepa si se encuentra en una atmósfera potencialmente inflamable. Asegúrese de que los equipos de detección de fugas que se utilizan sean adecuados para trabajar con refrigerantes inflamables, es decir, que sean antichispa, que estén debidamente sellados o que sean intrínsecamente seguros.

5) Presencia de extintores de fuego

Si se debe realizar un trabajo en caliente en un equipo de refrigeración o en alguna de sus partes, debe haber un extintor de fuego adecuado disponible y a mano. Asegúrese de tener un extintor de CO₂ o de polvo seco al lado del área de carga.

6) Ausencia de fuentes de ignición

Las personas que realicen un trabajo relacionado con un sistema de refrigeración y que implique exponer tuberías que contienen o han contenido un refrigerante inflamable no deberán utilizar ninguna fuente de ignición de manera tal que pueda provocar un incendio o explosión. Todas las posibles fuentes de ignición, incluidos los cigarrillos encendidos, deberían mantenerse alejadas del sitio de instalación, reparación, extracción o descarte, procesos durante los cuales es posible que el refrigerante inflamable se libere al espacio circundante. Antes de comenzar con el trabajo, se debe inspeccionar el área que rodea el equipo para garantizar que no haya peligro de inflamabilidad o riesgos de ignición. Se deberán exhibir carteles que digan "Prohibido fumar".

7) Área ventilada

Antes de inspeccionar el sistema o trabajar en caliente, asegúrese de que el área se encuentre al aire libre o que esté bien ventilada. Se debe mantener un grado de ventilación adecuado durante el período de trabajo. La ventilación debería permitir que se disperse de manera segura el refrigerante que pudiera haberse liberado y, preferiblemente, expulsarlo externamente a la atmósfera.

8) Control del equipo de refrigeración

En los casos en los que se deben cambiar componentes eléctricos, estos deben ser los adecuados para el fin y deben cumplir con las especificaciones correctas. Se deben seguir las pautas de mantenimiento del fabricante en todo momento. Si tiene alguna duda, comuníquese con el departamento técnico del fabricante para recibir asistencia. En las instalaciones con refrigerantes inflamables, se deben verificar los siguientes puntos: la carga de refrigerante actual debe ser proporcional al tamaño de la habitación donde se instalan las partes que contienen refrigerante; la maquinaria de ventilación y las salidas deben funcionar de manera correcta y no deben estar obstruidas; si se utiliza un circuito de refrigeración indirecto, es necesario verificar el circuito secundario para detectar la presencia de refrigerante; el marcado de los equipos debe continuar siendo visible y legible. Las marcas y los símbolos que sean ilegibles deberán corregirse, y la tubería o los componentes de refrigeración deben instalarse en una posición en la que tengan pocas probabilidades de quedar expuestos a sustancias que puedan corroer los componentes que contienen refrigerantes, salvo que estos estén hechos de materiales inherentemente resistentes a la corrosión o que estén protegidos debidamente contra tal grado de corrosión.

9) Control de los dispositivos eléctricos

La reparación y el mantenimiento de los componentes eléctricos deben incluir controles de seguridad iniciales y procedimientos de inspección de componentes. Cuando existe una falla que podría poner en riesgo la seguridad, no se debe conectar el circuito al suministro eléctrico hasta que se haya reparado de manera satisfactoria. Si no es posible corregir la falla de inmediato, pero es necesario continuar con la operación, debe implementarse una solución temporal adecuada. Es necesario notificar al propietario del equipo sobre este problema, de modo que todas las partes estén informadas. Los controles de seguridad iniciales deben incluir los siguientes pasos: Verificar que los condensadores estén descargados, lo cual debe hacerse de manera segura para evitar la posibilidad de que se produzcan chispas; verificar que no haya componentes eléctricos energizados y que no haya cables expuestos durante la carga, la recuperación o la purga del sistema; controlar que haya continuidad en la conexión equipotencial.

7. Los componentes eléctricos sellados deberán reemplazarse.

1) Durante la reparación de componentes sellados, se debe desconectar el equipo sobre el que se trabaja de todo suministro eléctrico antes de retirar cubiertas selladas u otros elementos. Si es absolutamente necesario tener el equipo conectado al suministro eléctrico durante el mantenimiento, debe ubicarse algún equipo de detección de fugas que funcione permanentemente en el punto más crítico para que advierta si se produce una situación potencialmente peligrosa.

2) Se debe prestar especial atención a lo siguiente para garantizar que, al trabajar en los componentes eléctricos, no se modifique la carcasa de manera tal que pueda afectar el nivel de protección. Compruebe que no haya daños en los cables, cantidad excesiva de conexiones, terminales que no cumplen con la especificación original, daños en las juntas, colocación incorrecta de los casquillos, etc. Verifique que el aparato esté montado de manera segura. Controle que las juntas o los materiales de sellado no se hayan degradado, de modo que ya no sirvan para impedir el paso de atmósferas inflamables. Los repuestos deben cumplir con las especificaciones del fabricante.

NOTA: El uso de selladores de silicio puede inhibir la eficacia de algunos tipos de equipos de detección de fugas. Los componentes que son intrínsecamente seguros no necesitan aislarse antes de trabajar en estos.

8. Se deben reemplazar los componentes intrínsecamente seguros.

No aplique ninguna carga inductiva o capacitiva permanente al circuito sin antes haberse asegurado de que no va a exceder el voltaje y la corriente permitidos para el equipo en uso. Los componentes intrínsecamente seguros son los únicos sobre los que se puede trabajar mientras están energizados en presencia de una atmósfera inflamable. El aparato de evaluación debe funcionar a la potencia nominal correcta. Reemplace los componentes solo con las piezas especificadas por el fabricante. El uso de otras piezas puede tener como resultado la ignición del refrigerante en la atmósfera proveniente de una fuga.

9. Cableado

Verifique que el cableado no vaya a sufrir desgaste, corrosión, presión excesiva, vibración, exposición a bordes filosos u otros efectos ambientales negativos. Este control también debería considerar los efectos del paso del tiempo o de la vibración continua de fuentes como compresores o ventiladores.

10. Detección de refrigerantes inflamables

Nunca deben utilizarse fuentes potenciales de ignición durante la búsqueda o detección de fugas de refrigerante. No se deben usar antorchas de haluro (ni ningún otro detector con llama expuesta). Los siguientes métodos de detección de fugas se consideran aceptables para los sistemas que contienen refrigerantes inflamables. Para detectar estos refrigerantes, se deben utilizar detectores de fugas electrónicos; sin embargo, es posible que la sensibilidad no sea adecuada o que deban volver a calibrarse (deben calibrarse en un área sin refrigerantes). Asegúrese de que el detector no sea una fuente potencial de ignición y de que sea adecuado para el refrigerante utilizado. Los equipos de detección de fugas deben configurarse a un porcentaje del límite de inflamabilidad inferior (LFL, por sus siglas en inglés) del refrigerante y deben calibrarse con el refrigerante utilizado. Luego se confirma el porcentaje de gas adecuado (un máximo del 25 %). Se considera que el uso de fluidos de detección de fugas es adecuado para la mayoría de los refrigerantes; sin embargo, se debe evitar el uso de detergentes que contengan cloro, ya que este puede reaccionar con el refrigerante y corroer las tuberías de cobre. Si se sospecha que existe una fuga, deben retirarse o apagarse todas las llamas expuestas. Si se encuentra una fuga de refrigerante para la que se necesita una soldadura fuerte, es necesario recuperar todo el refrigerante del sistema o aislarlo (por medio de válvulas de cierre) en una parte del sistema alejada de la fuga. El refrigerante deberá desecharse según lo dispuesto en Extracción y evacuación.

11. Extracción y evacuación

Cuando sea necesario inspeccionar el circuito de refrigeración para hacer reparaciones o para cualquier otro fin, deberán utilizarse procedimientos convencionales. Sin embargo, para refrigerantes inflamables, es importante que se implementen buenas prácticas, ya que la inflamabilidad es un factor que se debe tener en cuenta. Debe observarse el siguiente procedimiento:

- retire el refrigerante de forma segura siguiendo las normativas locales y nacionales;
- evacúe;
- purgue el circuito con gas inerte (opcional para A2L);
- evacúe (opcional para A2L);
- lave o purgue de manera continua con gas inerte cuando se utilice una llama para abrir el circuito;
- abra el circuito.

La carga de refrigerante debe recuperarse en los cilindros de recuperación correctos si existen códigos locales o nacionales que prohíban la descarga en la atmósfera. En el caso de los equipos que contienen refrigerantes inflamables, el sistema se purgará con refrigerantes inflamables sin oxígeno. En este proceso, no se debe utilizar aire comprimido ni oxígeno para purgar los sistemas de refrigeración. Para el purgado de los equipos que contienen refrigerantes inflamables, se debe romper el vacío en el sistema con nitrógeno libre de oxígeno y continuar llenándolo hasta alcanzar la presión de trabajo; luego se descarga en la atmósfera y, finalmente, se comprime y genera un vacío (opcional para A2L). Este proceso debe repetirse hasta que no quede refrigerante en el sistema (opcional para A2L). Cuando se utiliza la carga final de nitrógeno libre de oxígeno, se debe descargar el sistema hasta alcanzar una presión atmosférica que permita realizar el trabajo. La salida de la bomba de vacío no debe estar cerca de ninguna fuente de ignición y debe haber una fuente de ventilación disponible.

12. Procedimientos de carga

Además de los procedimientos de carga convencionales, se debe cumplir con los siguientes requisitos. Asegúrese de que no haya contaminación con refrigerantes distintos durante el uso de los equipos de carga. Las mangueras o los conductos deben ser tan cortos como sea posible para minimizar la cantidad de refrigerante que contienen. Los cilindros deben almacenarse en una posición adecuada de acuerdo con las instrucciones. Asegúrese de que el sistema de refrigeración cuente con conexión a tierra antes de cargar el refrigerante. Etiquete el sistema cuando la carga haya finalizado (si aún no lo ha hecho). Se deben tomar precauciones extremas para no llenar el sistema de refrigeración en exceso. Antes de recargar el sistema, es necesario evaluar la presión con nitrógeno libre de oxígeno. Después de finalizar la carga, pero antes de la puesta en servicio, se debe someter al sistema a una prueba de fugas. Se deberá realizar una prueba de fugas de seguimiento antes de abandonar el sitio.

13. Puesta fuera de servicio

Antes de llevar a cabo este procedimiento, es esencial que el técnico esté completamente familiarizado con el equipo y con todos sus detalles. Una buena práctica que se recomienda es recuperar todos los refrigerantes de manera segura. Antes de realizar la tarea, se deben tomar muestras del aceite y del refrigerante en caso de que se necesite realizar un análisis antes de reutilizar el refrigerante recuperado. Es esencial que haya una fuente de energía eléctrica disponible antes de comenzar con la tarea.

- a) Familiarícese con el equipo y con su funcionamiento.
- b) Aísle el sistema eléctricamente.
- c) Antes de comenzar con el procedimiento, verifique lo siguiente: que haya equipos de manejo mecánico disponibles, de ser necesario, para manipular los cilindros del refrigerante; que todos los equipos de protección personal estén disponibles y que se utilicen de manera correcta; que haya una persona competente para supervisar el proceso de recuperación en todo momento; y que los cilindros y equipos de recuperación cumplan con los estándares adecuados.
- d) Descargue por bombeo el sistema de refrigeración, si es posible.
- e) Si no es posible crear un vacío, utilice un colector para poder extraer el refrigerante de las distintas partes del sistema.
- f) Asegúrese de que el cilindro esté ubicado en la balanza antes de la recuperación.
- g) Encienda la máquina de recuperación y utilícela conforme a las instrucciones del fabricante.
- h) No llene los cilindros en exceso (no más del 80 % del volumen de la carga líquida).
- i) No exceda la presión de trabajo máxima del cilindro, ni siquiera de manera temporal.
- j) Cuando se hayan llenado los cilindros correctamente y el proceso haya finalizado, asegúrese de que se retiren los cilindros y el equipo del sitio de manera rápida, y de que todas las válvulas de aislamiento del equipo estén cerradas.
- k) El refrigerante recuperado no debe cargarse en otro sistema de refrigeración, salvo que haya sido limpiado y verificado.

14. Etiquetado

El equipo debe llevar una etiqueta en donde se indique que se lo ha puesto fuera de servicio y que se le ha extraído el refrigerante. La etiqueta debe incluir la fecha y una firma. Asegúrese de que el equipo tenga etiquetas que indiquen que contiene un refrigerante inflamable.

15. Recuperación

Cuando se extrae el refrigerante de un circuito, ya sea por mantenimiento o para ponerlo fuera de servicio, una buena práctica que se recomienda es retirar todos los refrigerantes de manera segura. Al momento de traspasar el refrigerante a los cilindros, asegúrese de emplear solo cilindros aptos para la recuperación de refrigerantes. Asegúrese de contar con el número correcto de cilindros para contener la carga total del sistema. Todos los cilindros que se utilizarán deben estar designados para el refrigerante recuperado y deben llevar la etiqueta correspondiente (es decir, deben ser cilindros especiales para la recuperación). Estos deben estar completos, con una válvula de alivio de presión y válvulas de cierre asociadas que funcionen bien. Los cilindros vacíos deben evacuarse y, si es posible, enfriarse antes de la recuperación. Los equipos de recuperación deben funcionar bien y contar con un conjunto de instrucciones que esté a mano, y deben ser aptos para la recuperación del refrigerante inflamable. Si tiene alguna duda, comuníquese con el fabricante. Además, es necesario contar con un conjunto de balanzas calibradas que funcionen correctamente. Las mangueras deben estar completas, con acoples de desconexión sin fugas y en buen estado.

El refrigerante recuperado debe procesarse de acuerdo con la legislación local en el cilindro de recuperación correcto, y se debe confeccionar la notificación de traslado de residuos correspondiente. No mezcle refrigerantes en las unidades de recuperación, especialmente en los cilindros. Si se deben retirar los compresores o su aceite, asegúrese de que hayan sido evacuados a un nivel aceptable para que no quede refrigerante inflamable en el lubricante. No se debe calentar el compresor con una llama expuesta u otras fuentes de ignición para acelerar este proceso. Sea cuidadoso al drenar el aceite del sistema.

Instrucciones para la instalación

Preparación

NOTA:

Todas las ilustraciones del manual se presentan solo a modo de explicación. Es posible que su equipo sea ligeramente diferente. Siempre prevalece la forma real. La unidad puede controlarse desde el panel de control o con el control remoto. Este manual no incluye las funciones del control remoto; consulte las "Instrucciones del control remoto" incluidas con la unidad para obtener más detalles.

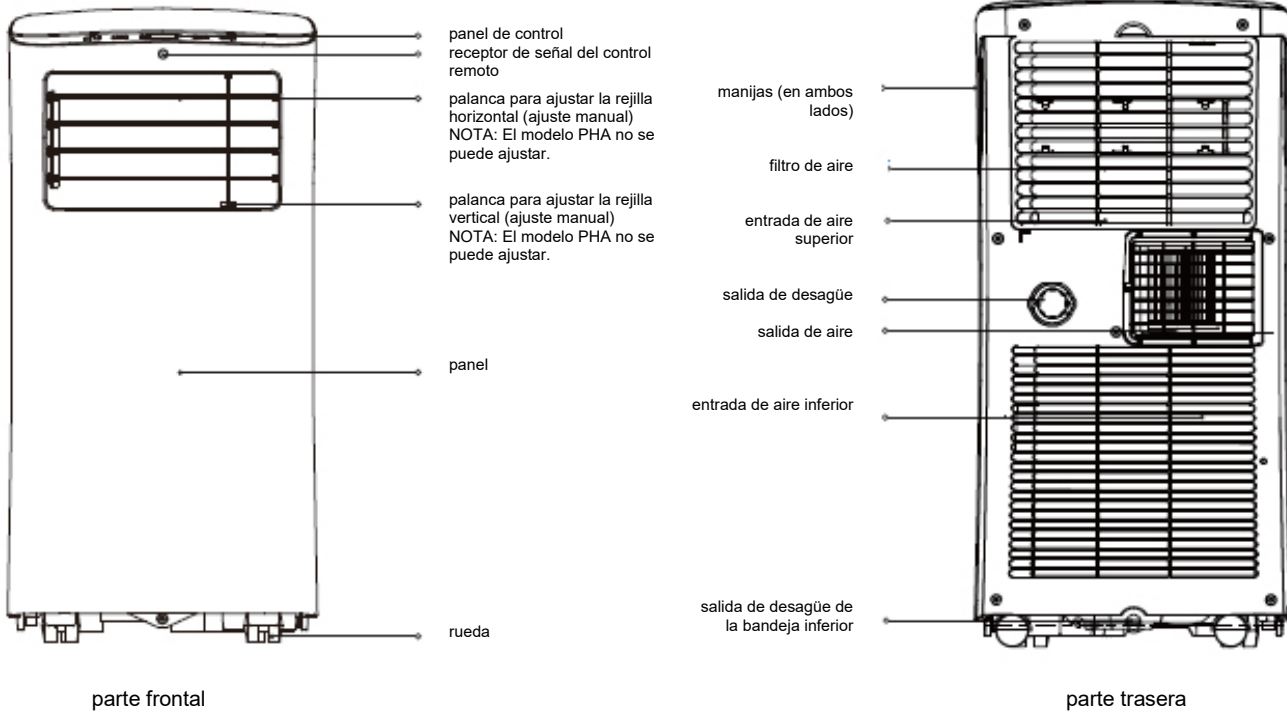

Notificación sobre el diseño

A fin de garantizar el rendimiento óptimo de nuestros productos, nos reservamos el derecho de modificar las especificaciones del diseño de la unidad sin notificación previa.

Rango de temperatura ambiente para el funcionamiento de la unidad

MODO	Rango de temperatura	MODO	Rango de temperatura
Cool (Refrigeración)	17-35 °C (62-95 °F)	Heat (Calefacción) (modo de bomba de calor)	5-30 °C (41-86 °F)
Dry (Deshumidificación)	13-35 °C (55-95 °F)	Heat (Calefacción) (modo de calefacción eléctrica)	≤ 30 °C (86 °F)

Instalación de la manguera de escape de aire

La manguera de escape de aire y el adaptador se deberán instalar o quitar de acuerdo con el modo de uso. Para los modos COOL (REFRIGERACIÓN), HEAT (CALEFACCIÓN) (modo de bomba de calor) o AUTO (AUTOMÁTICO) se deberá instalar la manguera de escape de aire. Para los modos FAN (VENTILADOR), DRY (DESHUMIDIFICACIÓN) o HEAT (CALEFACCIÓN) (modo de calefacción eléctrica) se deberá quitar la manguera de escape de aire.

Elección de la ubicación correcta

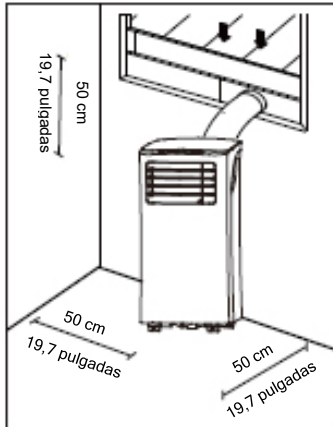

- La ubicación que elija para su equipo deberá cumplir los siguientes requisitos:
- Asegúrese de instalar la unidad sobre una superficie plana para minimizar el ruido y la vibración.
 - Se deberá colocar la unidad cerca de un tomacorriente con conexión a tierra, y se deberá poder acceder con facilidad a la bandeja de desagüe (ubicada en la parte trasera de la unidad).
 - Se deberá ubicar la unidad a más de 12" (30 cm) de la pared más cercana para garantizar un funcionamiento óptimo. La distancia entre la hoja de rejilla horizontal y cualquier obstáculo deberá ser de, al menos 19,7" (50 cm).
 - NO tape las entradas, salidas ni el receptor de señal del control remoto, ya que podría dañar la unidad.

Instalación recomendada

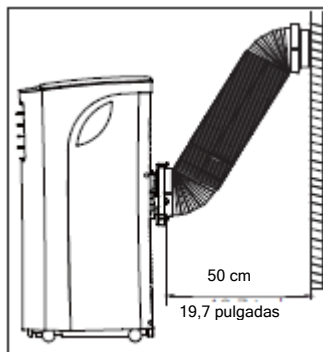

Información sobre la clasificación energética

La información sobre la clasificación energética y el ruido de esta unidad se basa en la instalación estándar con el conducto de escape no extendido y sin el adaptador deslizante para ventana (como se muestra en la sección de instalación de este manual). Al mismo tiempo, se debe utilizar la unidad en el MODO COOL (REFRIGERACIÓN) y VELOCIDAD HIGH (ALTA) DEL VENTILADOR desde el control remoto.

La unidad que cuenta con un conducto de escape extendido de 3 m adicionales funciona utilizando 2 conductos de escape (diámetro: 150 mm; longitud: 1,5 m + diámetro: 130 mm; longitud: 1,5 m). No se evalúa la información de la clasificación energética y del ruido para la unidad con el conducto de escape extendido de 3 m.

NOTA:

Recomendamos utilizar el equipo en una habitación con una temperatura inferior a 35 °C. Es posible que la unidad con el conducto de escape extendido de 3 m no funcione en temperaturas superiores a 35 °C bajo condiciones extremas, por ejemplo, si la entrada de aire inferior se bloqueara al 50 %.

Cómo mantenerse fresco con un aire acondicionado portátil nuevo (para los modelos que cumplen con los requisitos del Departamento de Energía de los Estados Unidos)

Debido al nuevo procedimiento federal de prueba para los aires acondicionados portátiles, podrá notar que la capacidad de refrigeración que se indica en la caja del equipo es considerablemente inferior a la de los modelos fabricados antes de 2017. Esto se debe a que el procedimiento de prueba sufrió modificaciones, y no a los equipos en sí.

¿Qué es lo primero que debo tener en cuenta a la hora de comprar un aire acondicionado portátil?

Un aire acondicionado correcto puede ayudarlo a refrigerar eficazmente una habitación. Una unidad demasiado pequeña no enfriará de forma adecuada, mientras que un equipo demasiado grande no quitará la humedad suficiente, y el aire se sentirá húmedo. Para saber cuál es el aire acondicionado correcto, deberá determinar qué lugar de la habitación desea refrigerar, para lo cual tendrá que multiplicar el largo por el ancho. Además, deberá conocer la clasificación de BTU (unidad térmica británica) del aire acondicionado, que indica la cantidad de calor que puede extraer de una habitación. Cuanto mayor sea ese número, mayor refrigeración tendrá para un ambiente más grande (asegúrese de comparar solo modelos nuevos, ya que los modelos anteriores quizás parezcan tener una mayor capacidad, pero en realidad es la misma). Recuerde “seleccionar un equipo más grande” si va a utilizarlo en una habitación muy soleada, en una cocina o en un ambiente con techo alto. Una vez que haya determinado la capacidad de refrigeración correcta para su ambiente, podrá analizar las demás características.

¿Por qué la capacidad de refrigeración de los modelos nuevos es inferior a la de los modelos más viejos?

Las normas federales exigen a los fabricantes calcular la capacidad de refrigeración de acuerdo con un procedimiento de prueba específico, que se modificó justamente este año. Los modelos fabricados antes de 2017 se probaban con un procedimiento diferente, por lo que la capacidad de refrigeración no se mide igual que en los modelos de años anteriores. Por lo tanto, a pesar de que la BTU parece ser menor, la capacidad real de los aires acondicionados no ha cambiado.

¿Qué es la SACC?

La SACC es el valor representativo de la Capacidad de Refrigeración Ajustada Estacionalmente, en BTU/hora, según lo establecido conforme al procedimiento de prueba del Departamento de Energía en el título 10 del Código de Regulaciones Federales (CFR) 430, subsección B, apéndice CC y los planes de muestreo correspondientes.

Herramientas necesarias

- Destornillador Phillips mediano, cinta métrica o regla, cuchillo o tijera
- Sierra (opcional, para cortar el adaptador de ventana para aberturas estrechas)

Accesorios

NOTA: NOTE: Items with (*) are on some models. Slight variations in design may occur.

América del Norte

Apariencia	Nombre de los accesorios	Cantidad	Apariencia	Nombre de los accesorios	Cantidad
	Adaptador de la unidad	1 pieza		Deslizadores para ventana	1 juego (*)
	Manguera de escape de aire	1 pieza		Ménsula de seguridad y 2 tornillos	1 juego
	Adaptador deslizante para ventana	1 pieza		Manguera de desagüe	1 pieza
	Deslizador para ventana A	1 pieza		Perno	1 pieza (*)/2 piezas (*)
	Deslizador para ventana B	1 pieza		Control remoto y pilas (solo para los modelos con control remoto)	1 juego (*)
	Deslizadores para ventana C	1 pieza (*)		Adaptador de manguera de desagüe (solo para modo de bomba de calor)	1 pieza (*)
	Burlete A (adhesivo)	2 pieza (*)/4 piezas (*)		Adaptador de manguera de escape de aire	1 pieza (*)
	Burlete B (adhesivo)	2 pieza (*)		Manguera de escape de aire extendida	1 pieza (*)
	Burlete C (no adhesivo)	1 pieza (*)/2 piezas (*)		Conducto de escape de aire	1 pieza (*)

Apariencia	Nombre de los accesorios	Cantidad	Apariencia	Nombre de los accesorios	Cantidad
	Adaptador de la unidad	1 pieza		Deslizadores para ventana	1 juego (*)
	Manguera de escape de aire	1 pieza		Ménsula de seguridad y 2 tornillos	1 juego (*)
	Adaptador deslizante para ventana	1 pieza (*)		Manguera de desagüe	1 pieza
	Deslizador para ventana A	1 pieza (*)		Perno	1 pieza (*)
	Deslizador para ventana B	1 pieza (*)		Control remoto y pilas (solo para los modelos con control remoto)	1 juego (*)
	Burlete A (adhesivo)	2 pieza (*)		Adaptador de escape de aire para pared A (solo para los modelos de instalación en pared)	1 pieza (*)
	Burlete B (adhesivo)	2 pieza (*)		Adaptador de escape de aire para pared B (con tapa) (solo para los modelos de instalación en pared)	1 pieza (*)
	Burlete C (no adhesivo)	1 pieza (*)		Tornillo y taco (solo para los modelos de instalación en pared)	4 pieza (*)
	Adaptador de manguera de desagüe (solo para modo de bomba de calor)	1 pieza (*)		Manguera de escape de aire extendida	1 pieza (*)
	Adaptador de manguera de escape de aire	1 pieza (*)		Conducto de escape de aire	1 pieza (*)

Kit de instalación en pared

Instalación en ventana:

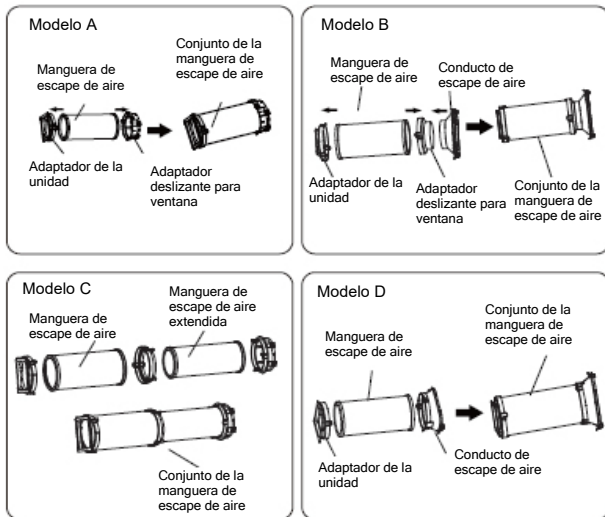

Paso 1: preparar el montaje de la manguera de escape de aire

Introduzca la manguera de escape de aire (o la manguera extendida) en el adaptador deslizante para ventana (o el adaptador de escape de aire para pared) y en el adaptador de la unidad; se sujetará automáticamente con las abrazaderas elásticas de los adaptadores.

Instalación en pared:

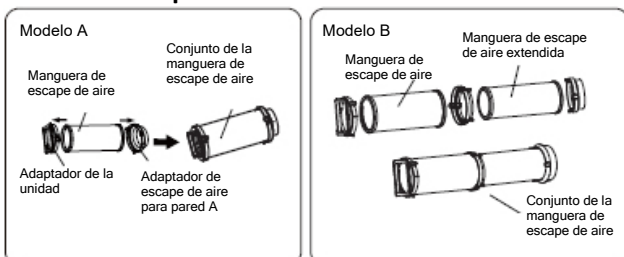

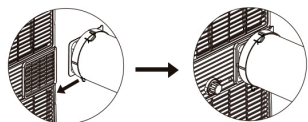

Paso 2: instalar el montaje de la manguera de escape de aire en la unidad

Coloque la manguera de escape en la abertura de la salida de aire de la unidad, en la dirección de la flecha.

Paso 3: preparar el deslizador regulable para ventana

1. Seleccione los deslizadores según el tamaño de su ventana. En algunos casos, deberá cortar el deslizador para poder adaptarlo a su ventana; tenga mucho cuidado de hacer esto bien.
2. Utilice pernos para fijar los paneles deslizantes una vez que haya regulado la longitud adecuada.

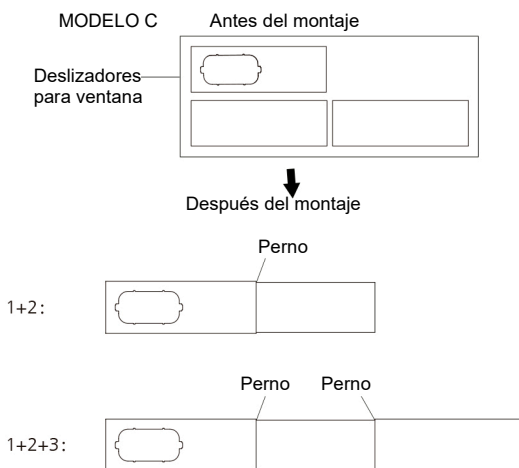
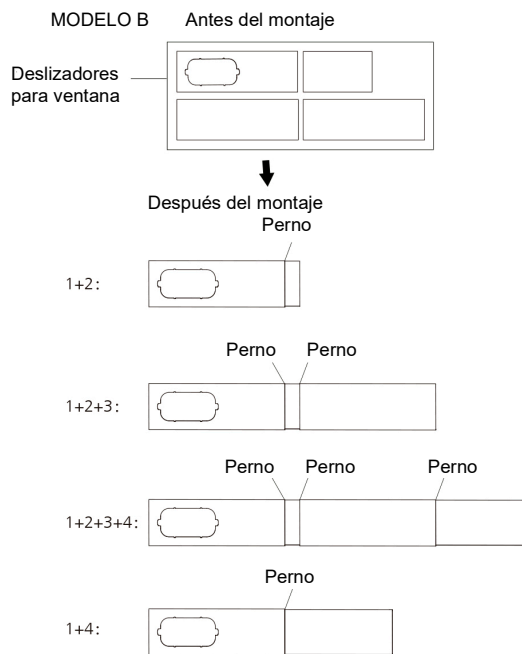
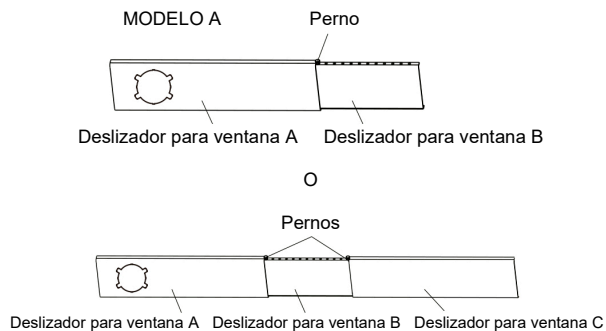

Instalación

NOTA: Una vez que haya preparado el montaje de la manguera de escape de aire y el deslizador regulable para ventana, seleccione uno de los siguientes métodos de instalación:

Tipo 1: Instalación para ventana de guillotina o corrediza (para algunos modelos)

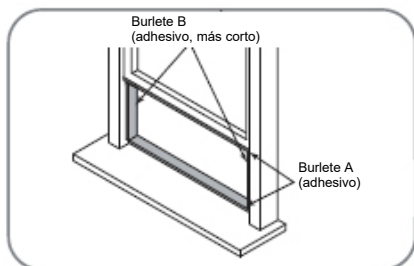

O

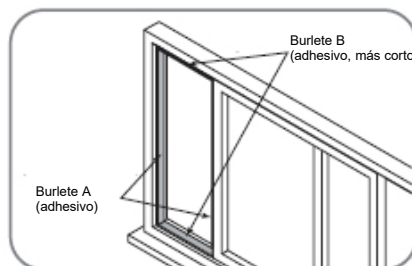

1. Corte los burletes adhesivos A y B a las longitudes adecuadas y péguelos en las hojas y marco de la ventana, como se muestra en la imagen.

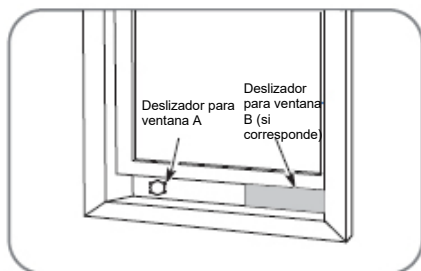

O

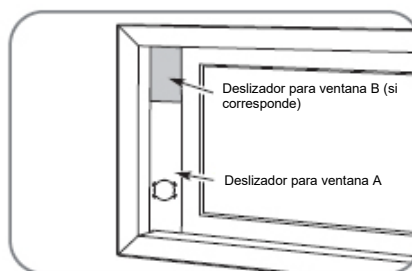

2. Corte el burlete no adhesivo C para ajustarlo al ancho (o al alto) de la ventana. Inserte el burlete entre el vidrio y el marco de la ventana para evitar que entren insectos y aire a la habitación.

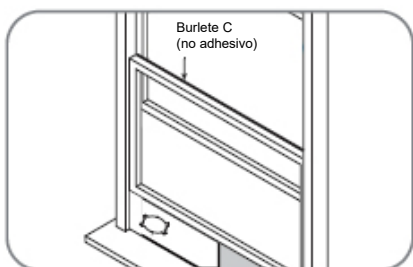

O

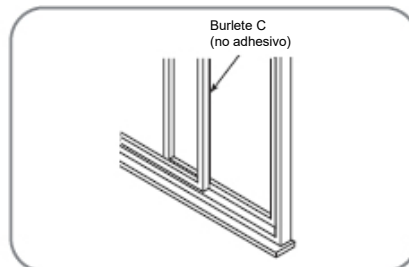

3. Si lo desea, puede instalar la ménsula de seguridad con 2 tornillos, como se muestra en la imagen.

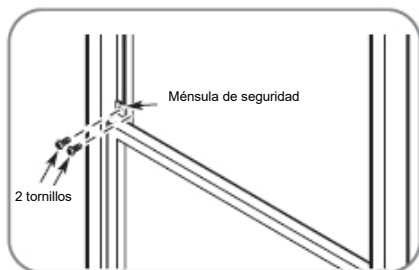

O

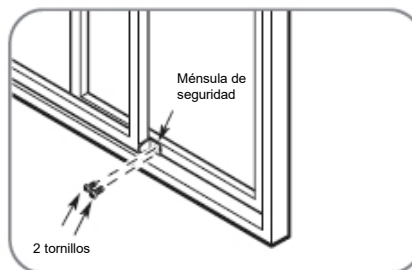

4. Inserte el adaptador deslizante para ventana en el hueco del deslizador.

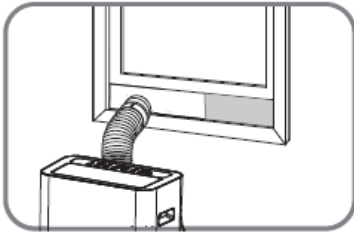

o

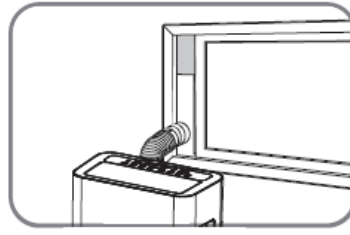

5. Inserte el adaptador deslizante para ventana en el hueco del deslizador.

Tipo 2: Instalación para pared (para algunos modelos)

1. Haga un orificio de 4,9 pulgadas (125 mm) en la pared para el adaptador de escape de aire para pared B.
2. Fije el adaptador de escape de aire para pared B a la pared utilizando los cuatro tacos y tornillos proporcionados en el kit.
3. Conecte el conjunto de la manguera de escape de aire (con el adaptador de escape de aire para pared A) al adaptador de escape de aire para pared B.

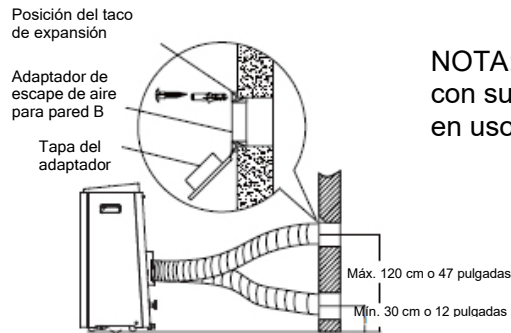

NOTA: Cubra el adaptador con su tapa cuando no esté en uso.

NOTA: Para garantizar que funcione correctamente, NO extienda demasiado la manguera, ni la doble. Asegúrese de que no haya ningún obstáculo alrededor de la salida de la manguera de escape de aire (unos 500 mm) para que el sistema de escape funcione correctamente. Todas las ilustraciones de este manual se presentan solo a modo de explicación. Es posible que su aire acondicionado sea ligeramente diferente. Siempre prevalece la forma real.



Instrucciones de funcionamiento

Funciones del panel de control

NOTA: Los siguientes paneles de control se presentan solo a modo de explicación. Es posible que el panel de la unidad que adquirió difiera ligeramente según cada modelo. Puede que su máquina no incluya algunos de los indicadores o botones. Siempre prevalece la forma real.

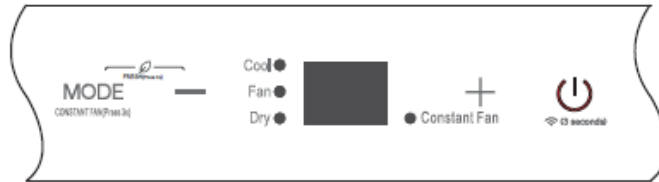
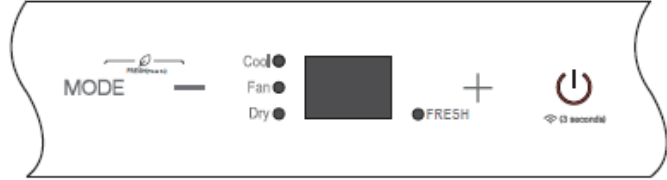
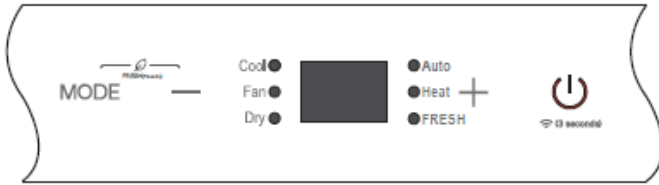

MODO

CONSTANT FAN (Press 3s)

Botón MODE (MODO)

Selecciona el modo de funcionamiento adecuado. Cada vez que presiona este botón, se muestra un modo diferente, en la siguiente secuencia: COOL (REFRIGERACIÓN), FAN (VENTILADOR), DRY (DESHUMIDIFICACIÓN), HEAT (CALEFACCIÓN; en algunos modelos) y AUTO (AUTOMÁTICO; en algunos modelos). La luz indicadora de modo se enciende según la configuración de los diferentes modos.

NOTA: En los modos antes mencionados, la unidad funciona de forma predeterminada con la velocidad automática del ventilador.



Botones Up (+) (Subir) y Down (-) (Bajar)

Se utilizan para ajustar (aumentar/disminuir) la configuración de la temperatura en incrementos de 1 °C/2 °F (o 1 °F), en un rango de 17 °C/62 °F a 30 °C/88 °F (o 86 °F).

NOTA: En el control remoto se puede mostrar la temperatura en grados Fahrenheit o grados Celsius. Para hacer la conversión, mantenga presionados los botones para subir y bajar al mismo tiempo durante 3 segundos.



Botón Power (Encendido)

Interruptor para encender o apagar el equipo.



• Luz de encendido

Luz indicadora Timer (Temporizador) o Wireless (Inalámbrico)
 • Luz indicadora Timer (Temporizador) (solo puede configurarse con control remoto)
 • Luz indicadora Wireless (Inalámbrica) (solo para la unidad con función de control inalámbrico)

Pantalla LED

Muestra la temperatura establecida mientras se encuentra en modo refrigeración, calefacción y automático. Si está en los modos DRY (DESHUMIDIFICACIÓN) y FAN (VENTILADOR), muestra la temperatura ambiente.

Muestra los códigos de error:

Error E0-EEPROM.

E1: error del sensor de temperatura ambiente.

E2: error del sensor de temperatura del evaporador.

E3: error del sensor de temperatura del condensador (en algunos modelos).

E4: error de comunicación del panel de visualización.

EC: falla del detector de fugas de refrigerante (en algunos modelos).

Muestra el código de protección:

P1: bandeja inferior llena. Conecte la manguera de desagüe para drenar el agua recogida.

Si la protección se repite, llame al servicio técnico.

NOTA: Cuando ocurre alguna falla en el funcionamiento de las mencionadas anteriormente, debe apagar la unidad y verificar que no haya obstrucciones. Reinicie la unidad y, si la falla persiste, apáguela y desenchufe el cable de alimentación. Comuníquese con el fabricante o sus agentes de mantenimiento o con otra persona igualmente calificada para que lo solucione

Instrucciones de funcionamiento

Funcionamiento en modo COOL (CONSUMO DE ENERGÍA)

- Presione el botón MODE (MODO) hasta que se encienda la luz indicadora de COOL (REFRIGERACIÓN).
- Presione los botones de AJUSTE + o - para

seleccionar la temperatura ambiente que desee. Se puede establecer una temperatura en el rango 17 °C~30 °C/62 °F~88 °F (o 86 °F).

- Para seleccionar la velocidad del ventilador, presione el botón FAN SPEED (VELOCIDAD DEL VENTILADOR).

Funcionamiento en modo DRY (DESHUMIDIFICACIÓN)

- Presione el botón MODE (MODO) hasta que se encienda la luz indicadora de DRY (REFRIGERACIÓN).
- No se puede regular la velocidad del ventilador ni la temperatura. El motor del ventilador funciona a velocidad LOW (BAJA).

NOTA: Mantenga las ventanas y puertas cerradas para una mejor deshumidificación. No coloque el conducto en la ventana.

Funcionamiento en modo FAN (VENTILADOR)

- Presione el botón MODE (MODO) hasta que se encienda la luz indicadora de FAN (VENTILADOR).
- Presione el botón FAN SPEED (VELOCIDAD DEL VENTILADOR) del control remoto para seleccionar la velocidad del ventilador. No se puede regular la temperatura.
- No coloque el conducto en la ventana.
- Funcionamiento AUTO (AUTOMÁTICO) (en algunos modelos)
- Cuando configura el aire acondicionado en el modo AUTO (AUTOMÁTICO), seleccionará automáticamente la refrigeración, la calefacción (no disponible en los modelos de solo refrigeración) o el ventilador según la temperatura que haya seleccionado y la temperatura ambiente.
- El aire acondicionado controlará la temperatura ambiente de forma automática según el punto de temperatura que usted haya establecido.
- En el modo AUTO (AUTOMÁTICO), no puede seleccionar la velocidad del ventilador.

NOTA: En algunos modelos, durante el modo AUTO (AUTOMÁTICO), se encienden tanto la luz indicadora del modo AUTO como la del modo de funcionamiento real.

Funcionamiento en modo HEAT (CALEFACCIÓN) (no disponible en los modelos de solo refrigeración).

- Presione el botón MODE (MODO) hasta que se encienda la luz indicadora de HEAT (REFRIGERACIÓN).
- Presione los botones de AJUSTE + o – para seleccionar la temperatura ambiente que desee. Se puede establecer una temperatura en el rango 17 °C~30 °C/62 °F~88 °F (o 86 °F).
- Presione el botón FAN SPEED (VELOCIDAD DEL VENTILADOR) del control remoto para seleccionar la velocidad del ventilador.

Funcionamiento Wireless (Inalámbrico) (en algunos modelos)

- Se utiliza para iniciar el modo de conexión inalámbrica. Para utilizar la función inalámbrica por primera vez, presione el botón POWER (ENCENDIDO) durante 3 segundos para iniciar el modo de conexión inalámbrica. En la pantalla LED se muestra el código "AP", que indica que puede establecer la conexión inalámbrica. Si la conexión (rúter) se establece de forma correcta dentro de los 8 minutos posteriores, la unidad sale automáticamente del modo de conexión inalámbrica y se enciende el indicador Wireless (Inalámbrico). Si no se logra establecer la conexión dentro de los 8 minutos posteriores, la unidad sale automáticamente del modo de conexión inalámbrica. Una vez que se haya establecido la conexión Wireless (Inalámbrica) de forma correcta, para algunos modelos debe mantener presionado los botones MODE (MODO) y UP (+) (SUBIR) al mismo tiempo durante 3 segundos para desactivar la función inalámbrica. En la pantalla LED, se muestra el código "OFF" (DESACTIVADO) durante 3 segundos. Si desea volver a activar la función, presione los botones MODE (MODO) y UP (+) (SUBIR) hasta que la pantalla LED muestre el código "ON" (ACTIVADO) durante 3 segundos.

NOTA: Cuando quiera reiniciar la función Wireless (Conexión inalámbrica), podrá llevar un tiempo hasta que se conecte a la red automáticamente.

Botón Constant Fan (Ventilador constante) (en algunos modelos)

- En el modo COOL (REFRIGERACIÓN) o DRY (DESHUMIDIFICACIÓN), presione el botón MODE (MODO) durante 3 segundos para encender o apagar la función de ventilador constante. Cuando se enciende la función, la luz de ventilador constante se encenderá, lo que indicará el funcionamiento continuo del ventilador para refrigeración. Cuando la función se apaga, la luz de ventilador constante se apagará, lo que indicará el funcionamiento por ciclos del ventilador con detención del compresor.

Funcionamiento FRESH (AUTOMÁTICO) (en algunos modelos)

- Presione los botones MODE (MODO) y DOWN (-) (BAJAR) al mismo tiempo durante 3 segundos para iniciar la función FRESH (PURIFICADOR DE AIRE); la luz FRESH (PURIFICADOR DE AIRE) se iluminará en algunos modelos y en la pantalla LED se mostrará "ON" (ACTIVADO) durante 3 segundos. Los generadores de iones se encienden para ayudar a purificar el aire interior. Presiónelo una vez más durante 3 segundos para detener la función FRESH (PURIFICADOR DE AIRE); la luz FRESH (PURIFICADOR DE AIRE) se vuelve oscura en algunos modelos y en la pantalla LED se muestra "OFF" durante 3 segundos en algunas unidades.

Otras funciones**Funcionamiento en modo SLEEP (ECO) (NOCTURNO)**

Esta función se puede activar desde el control remoto ÚNICAMENTE. Cuando se activa la función SLEEP (NOCTURNO), la temperatura establecida aumenta (refrigeración) o disminuye (calefacción) 1 °C/2 °F (o 1 °F) luego de 30 minutos. La temperatura aumenta (refrigeración) o disminuye (calefacción) otros 1 °C/2 °F (o 1 °F) después de transcurridos otros 30 minutos. Esta nueva temperatura se

mantendrá durante 7 horas antes de volver a la temperatura seleccionada originalmente. De este modo, finaliza el modo nocturno y la unidad sigue funcionando como se programó originalmente.

NOTA: Esta función no está disponible en los modos FAN (VENTILADOR) o DRY (DESHUMIDIFICACIÓN).

Función FOLLOW ME/TEMP SENSING (SEGUIMIENTO/DETECCIÓN DE TEMPERATURA) (en algunos modelos)

NOTA: Esta función se puede activar desde el control remoto ÚNICAMENTE. El control remoto funciona como un termostato remoto que permite controlar la temperatura de forma precisa. Para activar la función Follow Me/Temp Sensing (Seguimiento/Detección de temperatura), apunte el control remoto de la unidad y presione el botón Follow Me/Temp Sensing (Seguimiento/Detección de temperatura). El control remoto enviará esta señal al aire acondicionado, que se mantendrá hasta que presione nuevamente el botón Follow Me/Temp Sensing (Seguimiento/Detección de temperatura). Si la unidad no recibe la señal de seguimiento durante un intervalo de 7 minutos, saldrá de este modo.

NOTA: Esta función no está disponible en los modos FAN (VENTILADOR) o DRY (DESHUMIDIFICACIÓN).

AUTO-RESTART (REINICIO AUTOMÁTICO)

Si la unidad se apaga inesperadamente debido a un corte del suministro eléctrico, se reiniciará automáticamente en la función seleccionada anteriormente cuando regrese la electricidad.

AJUSTE DE LA DIRECCIÓN DEL FLUJO DE AIRE

Ajuste de la dirección del flujo de aire de forma manual:

- La rejilla se puede ajustar manualmente en la posición deseada.
- No coloque objetos pesados ni cualquier otro peso sobre la rejilla, ya que podría dañar la unidad.
- Asegúrese de que la rejilla esté completamente abierta durante la calefacción.
- Mantenga la rejilla completamente abierta mientras el equipo esté en funcionamiento.

ESPERE 3 MINUTOS ANTES DE REANUDAR EL FUNCIONAMIENTO

Una vez que la unidad se apaga, no se podrá reiniciar su durante los primeros 3 minutos. El propósito de esto es proteger la unidad. Comenzará a funcionar automáticamente pasados los tres minutos.

Función POWER MANAGEMENT (CONTROL DE ENERGÍA) (en algunos modelos)

En el modo de refrigeración, cuando la temperatura ambiente sea menor que la temperatura establecida durante un tiempo, la unidad activará automáticamente la función de control de energía. El compresor y el motor del ventilador se detendrán. Cuando la temperatura ambiente sea mayor que la temperatura establecida, la unidad saldrá automáticamente de esta función. El compresor y el motor del ventilador se activarán.

DESAGÜE

- Durante el modo de deshumidificación, quite el tapón del desagüe de la parte trasera de la unidad y coloque el conector de desagüe (adaptador hembra universal de 5/8" [15,9 mm]) con una manguera de 3/4" (19 mm) (no incluida). Para los modelos que no cuenten con un conector de desagüe, simplemente coloque la manguera en el orificio. Ubique el otro extremo de la manguera directamente en el área de desagüe del sótano.

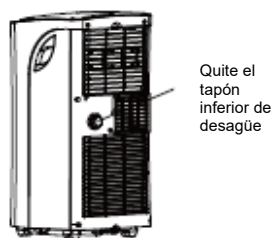

Quite el tapón inferior de desagüe

Manguera de desagüe continuo



NOTA: Asegúrese de que la manguera esté bien colocada para que no haya pérdidas. Apunte la manguera hacia el desagüe y verifique que no esté enroscada de modo que impida el paso del agua. Coloque el extremo de la manguera en el desagüe y asegúrese de que esté más abajo para que el agua corra fácilmente. Cuando no se utilice la manguera de desagüe continuo, verifique que el tapón y la perilla de desagüe estén bien colocados para evitar cualquier fuga.

- Durante el modo de bomba de calor, quite el tapón del desagüe inferior de la parte trasera de la unidad y coloque el conector de desagüe (adaptador hembra universal de 5/8" [15,9 mm]) con una manguera de 3/4" (19 mm) (no incluida). Traslade la unidad con cuidado hasta el lugar de desagüe y deje que el agua drene.

NOTA: Asegúrese de que la manguera esté más abajo que la salida inferior de desagüe.



Quite el tapón inferior de desagüe

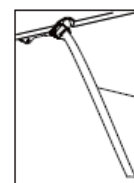

Manguera de desagüe continuo

- Cuando el nivel de agua de la bandeja inferior alcance un nivel determinado, la unidad emitirá 8 pitidos y la pantalla digital mostrará el código P1. En este momento, el proceso de refrigeración/deshumidificación se detendrá automáticamente. No obstante, el motor del ventilador continuará funcionando (esto es normal). Traslade la unidad con cuidado hasta el lugar de desagüe, quite el tapón del desagüe inferior y deje que el agua drene. Vuelva a colocar el tapón y reinicie el equipo hasta que el código "P1" desaparezca. Si el error se repite, llame al servicio técnico.

NOTA: Antes de utilizar la unidad, asegúrese de volver a colocar el tapón del desagüe inferior con firmeza para evitar fugas.



Tapón del desagüe inferior



Tapón del desagüe inferior

Mantenimiento

Instrucciones de seguridad

- Siempre desenchufe la unidad antes de realizar tareas de limpieza o mantenimiento.
- NO utilice líquidos ni sustancias químicas inflamables para limpiar la unidad.
- NO limpie la unidad con un chorro de agua continuo. Si lo hace, podría provocar riesgos eléctricos.
- NO ponga en funcionamiento el equipo si el cable de alimentación se dañó durante la limpieza. En ese caso, deberá reemplazarlo por un cable nuevo del fabricante.

Limpieza del filtro de aire

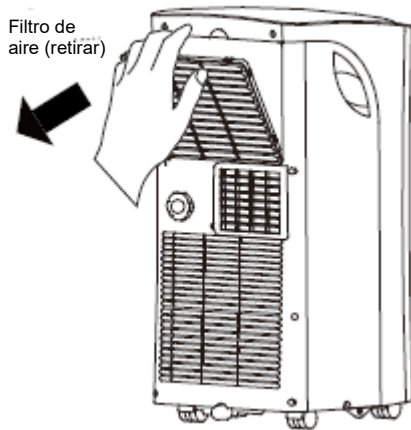

Extracción del filtro de aire



PRECAUCIÓN

NO encienda la unidad sin el filtro porque se tapaná con tierra y pelusas, y esto afectará su rendimiento.

Consejos de mantenimiento

- Asegúrese de limpiar el filtro de aire cada 2 semanas para garantizar un rendimiento óptimo.
- A fin de evitar la formación de hongos, se deberá drenar de inmediato la bandeja de recolección de agua cuando aparezca el código P1, y también antes de guardar el equipo.
- En casas con animales, deberá limpiar periódicamente la rejilla para evitar que los pelos de los animales bloqueen el flujo de aire.

Limpieza de la unidad

Limpie la unidad utilizando un paño húmedo sin pelusas y un detergente suave. Seque la unidad con un paño seco sin pelusas.

Almacenamiento de la unidad cuando no la esté usando

- Desagote la bandeja de recolección de agua según las instrucciones de la siguiente sección.
- Ponga en funcionamiento el equipo en modo FAN (VENTILADOR) durante 12 horas en una habitación cálida para secarlo y evitar la formación de hongos.
- Apague el equipo y desenchúfelo.
- Limpie el filtro de aire siguiendo las instrucciones de la sección anterior. Vuelva a colocar el filtro limpio y seco antes de guardar la unidad.
- Retire las pilas del control remoto.

NOTA: Asegúrese de guardar el equipo en un lugar fresco y oscuro. La exposición directa a la luz del sol o al calor extremo puede acortar la vida útil de la unidad.

NOTA: Puede limpiar el bastidor y la parte frontal con un paño sin aceite o lavarlo con un paño humedecido con una solución de agua tibia y detergente líquido suave. Enjuague bien y seque. Nunca use productos de limpieza abrasivos, cera ni pulidor en la parte frontal del bastidor. Asegúrese de escurrir el exceso de agua del paño antes de limpiar los controles. El exceso de agua en los controles, o alrededor de ellos, puede dañar la unidad.

Consejos para la resolución de problemas

Problema	Causas posibles	Solución
La unidad no enciende al presionar el botón ON/OFF (ENCENDIDO/APAGADO).	Código de protección P1	La bandeja de recolección de agua está llena. Apague la unidad, drene el agua de la bandeja y reinicie el equipo.
	En el modo COOL (REFRIGERACIÓN): la temperatura ambiente es inferior a la establecida.	Restablezca la temperatura.
	E0: error EEPROM	Comuníquese con el fabricante o sus agentes de mantenimiento o con otra persona igualmente calificada para que lo solucione.
La unidad no refrigera correctamente.	El filtro de aire está tapado con polvo o pelos de animales.	Apague la unidad y limpie el filtro según las instrucciones.
	La manguera de escape de aire no está conectada o está obstruida.	Apague la unidad, desconecte la manguera, revise la obstrucción y vuelva a conectarla.
	La unidad tiene poco refrigerante.	Comuníquese con un técnico de mantenimiento para que revise la unidad y llene el sistema refrigerante.
	La temperatura establecida es muy alta.	Disminuya la temperatura establecida.
	Las ventanas y puertas de la habitación están abiertas.	Asegúrese de que todas las ventanas y puertas estén cerradas.
	El área de la habitación es muy grande.	Vuelva a controlar el área que se desea refrigerar.
	Hay fuentes de calor en la habitación.	Si es posible, quite las fuentes de calor.
La unidad hace mucho ruido y vibra demasiado.	El piso no está nivelado.	Instale la unidad sobre una superficie plana y nivelada.
	El filtro de aire está tapado con polvo o pelos de animales.	Apague la unidad y limpie el filtro según las instrucciones.
La unidad hace un sonido de gorgoteo.	Este sonido está ocasionado por el flujo del refrigerante dentro de la unidad.	Esto es normal.

GARANTÍA EXPRESA LIMITADA

Lo felicitamos por la compra de su nuevo equipo de climatización. Este equipo se diseñó para brindar un servicio duradero y confiable, y está respaldado por una de las garantías más sólidas de la industria. La unidad cumple automáticamente con los requisitos de cobertura de la garantía que se indican a continuación, siempre que se conserve la prueba de compra (recibo) del equipo y se cumplan las condiciones de la garantía.

GARANTÍA EXPRESA LIMITADA DE UN (1) AÑO

Comfort-Aire garantiza que este acondicionador de aire no presenta defectos de mano de obra ni de materiales para su uso normal y mantenimiento durante un (1) año a partir de la fecha en la que el consumidor original realiza la compra. Esta Garantía expresa limitada aplica solo cuando el acondicionador de aire se instala y utiliza de conformidad con las instrucciones de instalación y funcionamiento de Comfort-Aire para su uso normal.

EXCEPCIONES

Esta Garantía expresa limitada no cubre las tareas de mantenimiento habituales. Comfort-Aire recomienda que se realice una inspección o un mantenimiento regular al menos una vez por temporada. Además, esta Garantía limitada no cubre cargos de mano de obra, cargos de diagnóstico, cargos de transporte para el reemplazo del refrigerante o de los filtros, ni cualquier otra tarea de reparación o mantenimiento. Tampoco cubre los componentes ni las piezas del sistema que no hayan sido proporcionados por Comfort-Aire, independientemente de la causa del problema de dicho componente o pieza.

CONDICIONES PARA LA COBERTURA DE LA GARANTÍA

La unidad debe utilizarse de conformidad con las instrucciones de funcionamiento de Comfort-Aire incluidas con la unidad, y no puede haber estado sujeta a accidentes, modificaciones, reparaciones inadecuadas, negligencia o mal uso, ni casos fortuitos (como una inundación).

- Los números de serie o las placas de especificaciones no se modificaron ni se eliminaron.
- El rendimiento no puede verse afectado por el uso de productos no autorizados por Comfort-Aire ni por ajustes o adaptaciones de los componentes.
- El daño no fue causado por condiciones inadecuadas de cableado o tensión, ni por el uso durante cortes de suministro eléctrico o interrupciones del circuito.
- El flujo de aire que rodea la sección de la unidad no se ha restringido.
- La unidad permanece en el lugar de instalación original.

DURACIÓN DE LA GARANTÍA Y REGISTRO

La garantía comienza el día en el que el consumidor original realiza la compra. El consumidor debe conservar la factura de compra como prueba del período de garantía. Sin esta prueba, la garantía expresa comienza el día del envío desde la fábrica.

RECURSOS PROPORCIONADOS POR LA GARANTÍA EXPRESA LIMITADA

El único recurso contemplado en la Garantía limitada es el reemplazo de la unidad defectuosa. No obstante, la mano de obra para diagnosticar y reemplazar la unidad defectuosa no está cubierta por esta Garantía expresa limitada. Si, por algún motivo, el producto de reemplazo ya no está disponible durante el período de garantía, Comfort-Aire tendrá derecho a realizar un crédito por el monto del precio minorista sugerido actual del producto, en lugar de proporcionar un reemplazo.

LIMITACIÓN DE RESPONSABILIDAD

1. No se proporcionan otras garantías explícitas ni implícitas. Comfort-Aire no brinda una garantía de comerciabilidad. No garantizamos que la unidad sea adecuada para un fin particular ni que pueda utilizarse en edificios o habitaciones de un tamaño particular o con condiciones particulares, excepto lo indicado específicamente en este documento. No se ofrecen otras garantías explícitas ni implícitas que se extiendan más allá de lo descrito en este documento.
2. Todas las garantías implícitas se limitan en duración al término de la garantía. **No nos responsabilizamos por los daños indirectos o accidentales causados por algún defecto de esta unidad.**
3. Esta garantía le proporciona derechos legales específicos y, además, puede tener otros derechos dependiendo del estado. Algunos estados no permiten limitar la duración de una garantía implícita ni permiten la exclusión o limitación de daños accidentales o indirectos. En este caso, las limitaciones o exclusiones anteriormente mencionadas no aplican a usted.
4. No se ofrecen garantías para las unidades vendidas fuera de Estados Unidos continental y Canadá. Su distribuidor o vendedor final puede proporcionar una garantía para las unidades que se venden fuera de estas áreas.
5. Comfort-Aire no se responsabilizará por daños si nuestro desempeño relacionado con la resolución de la garantía se demora por eventos que escapan de nuestro control, incluidos accidentes, alteraciones, abuso, guerra, restricciones gubernamentales, huelgas, incendio, inundación u otros actos fortuitos.

CÓMO ENVIAR UN RECLAMO DE GARANTÍA

Si tiene un reclamo de garantía, informe a su instalador o vendedor de inmediato.



Visite

www.heatcontroller.com

para registrar su nuevo producto

CONSERVE ESTA INFORMACIÓN COMO REGISTRO DE SU COMPRA

IDENTIFICACIÓN DEL PRODUCTO

INSTALACIÓN

Número del modelo

Nombre del instalador

Número de serie

Número de teléfono/Información de contacto

Fecha de la compra

Fecha de finalización de la instalación

Recuerde conservar la factura de compra como prueba del período de garantía.

Debido a la mejora continua de los productos, es posible que las especificaciones y dimensiones se sometan a cambios y correcciones sin notificación previa y sin contraer nuevas obligaciones. El encargado de la instalación es responsable de determinar la aplicación y la idoneidad del uso de un producto. Además, tiene la responsabilidad de verificar los datos dimensionales en el producto mismo antes de comenzar a preparar la instalación.

Los programas de incentivo y descuento tienen requisitos precisos en cuanto al rendimiento y la certificación del producto. Todos los productos cumplen con las normas vigentes a la fecha de su fabricación; sin embargo, las certificaciones no se mantienen necesariamente durante toda la vida útil del producto. Por lo tanto, es responsabilidad del solicitante determinar si un modelo específico reúne los requisitos para estos programas de incentivo o descuento.

Comfort-Aire®

1900 Wellworth Ave., Jackson, MI 49203 • Ph. 517-787-2100 • www.heatcontroller.com