



Manual de instrucciones

Serie RG/RADS

Aire acondicionado de ventana

RG-51Q	RADS-61R
RADS-51Q	RADS-81R
RADS-61Q	RADS-101R
RADS-81Q	RADS-121R
RADS-101Q	RADS-151R
RADS-121Q	RADS-183S
RADS-151Q	RADS-253S
RADS-183Q	RAD-283S
RADS-253Q	REG-183R
RADS-283Q	REG-253R

Índice





Instrucciones importantes de seguridad	03
Instrucciones para la instalación	12
Sonidos normales	26
Funciones del aire acondicionado	27
Cuidado y limpieza	32
Consejos para la resolución de problemas	33

INSTRUCCIONES IMPORTANTES DE SEGURIDAD

LEA ESTE MANUAL

Aquí encontrará muchos consejos útiles sobre cómo usar y mantener su aire acondicionado adecuadamente. Con tan solo realizar algunas tareas de cuidado preventivo puede ahorrar mucho tiempo y dinero durante la vida útil del aire acondicionado. Encontrará varias respuestas a problemas comunes en la tabla de consejos para la resolución de problemas. Si consulta esa tabla primero, quizás no necesite comunicarse con el servicio técnico.

Se deben seguir las siguientes instrucciones a fin de evitar que el usuario u otra persona se lesione, y para evitar daños materiales. El uso incorrecto como resultado de ignorar las instrucciones puede causar lesiones o daños. La gravedad se clasifica según las siguientes indicaciones.

 ADVERTENCIA	Este símbolo indica la posibilidad de que se produzca la muerte o heridas graves.		
 PRECAUCIÓN	Este símbolo indica la posibilidad de sufrir lesiones o de que se produzcan daños materiales.		
	Nunca haga esto.		Siempre haga esto.

ADVERTENCIA

 Enchufe el cable de alimentación correctamente.

- Se pueden producir descargas eléctricas o incendios debido a la generación de calor en exceso.

 No enchufe ni desenchufe el cable de alimentación para encender o apagar la unidad .

- Se pueden producir descargas eléctricas o incendios debido a la generación de calor.

 No dañe el cable de alimentación ni utilice un cable no especificado .

- Se pueden producir descargas eléctricas o incendios.
- Si el cable de alimentación se daña, el reemplazo lo debe realizar el fabricante, un centro de servicio técnico autorizado o una persona igualmente cualificada a fin de evitar peligros.

 Siempre instale un disyuntor y un circuito eléctrico exclusivo .

- Se pueden producir incendios y descargas eléctricas si la instalación es incorrecta.

 No utilice la unidad con las manos mojadas ni en un ambiente húmedo.

- Se pueden producir descargas eléctricas.

 No dirija el flujo de aire directo a las personas que estén dentro de la habitación.

- Esto podría dañar su salud.

 Siempre asegúrese de que la conexión a tierra sea eficaz.

- Se pueden producir descargas eléctricas por una conexión a tierra realizada de forma incorrecta.

 No permita que ingrese agua en los componentes eléctricos.

- Se pueden producir fallas en la unidad o descargas eléctricas.

 No modifique la longitud del cable de alimentación ni comparta el tomacorriente con otros electrodomésticos .

- Se pueden producir descargas eléctricas o incendios debido a la generación de calor.

 Desenchufe la unidad si emite humo, olores o sonidos extraños .

- Se pueden producir incendios y descargas eléctricas.

 No use el tomacorriente si está flojo o dañado .

- Se pueden producir incendios y descargas eléctricas.

 No abra la unidad cuando esté funcionando .

- Se pueden producir descargas eléctricas

 Mantenga las armas de fuego fuera del alcance

- Se puede producir un incendio

 No use el cable de alimentación cerca de aparatos para calefacción.

- Se pueden producir incendios y descargas eléctricas.

 No utilice el cable de alimentación cerca de gases inflamables o combustibles, como gasolina, benceno, disolvente, etc.

- Se puede producir una explosión o un incendio.

 Si hay una fuga de gas proveniente de otro equipo, ventile la habitación antes de usar el aire acondicionado.

- Se pueden producir explosiones o incendios, o puede sufrir quemaduras.

 No desmonte ni modifique la unidad

- Se pueden producir fallas y descargas eléctricas

 PRECAUCIÓN		
<p>⊘ Cuando quite el filtro de aire, no toque las piezas de metal de la unidad .</p> <p>● Puede sufrir lesiones.</p>	<p>⊘ Evite exponer a mascotas y plantas al flujo de aire directo.</p> <p>● Esto podría lastimar a su mascota o a la planta.</p>	<p>⊘ Ventile la habitación cuando use el equipo al mismo tiempo que una cocina u otro aparato.</p> <p>● Se puede producir una escasez de oxígeno.</p>
<p>⊘ No use detergentes fuertes, cera ni disolventes; use un paño suave.</p> <p>● El aspecto puede deteriorarse si cambia el color del producto o raya su superficie.</p>	<p>⊘ No limpie el aire acondicionado con agua.</p> <p>● Puede entrar agua en la unidad y deteriorar el aislamiento. Se puede producir una descarga eléctrica.</p>	<p>⊘ No utilizar para fines especiales.</p> <p>● No use este aire acondicionado para preservar dispositivos de precisión, alimentos, mascotas, plantas u objetos de arte. Se puede deteriorar la calidad, entre otros daños.</p>
<p>⊘ Si hay tormentas o huracanes, deje de utilizar el equipo y cierre las ventanas .</p> <p>● Usar la unidad con las ventanas abiertas puede hacer que se moje el interior y se humedezcan los muebles.</p>	<p>⊘ Cuando deba limpiar la unidad, apáguela y desconecte el disyuntor.</p> <p>● No limpie la unidad mientras está encendida; se pueden producir incendios o descargas eléctricas, o puede sufrir lesiones.</p>	<p>⊘ Asegúrese de que la ménsula del equipo exterior no se haya dañado por una exposición prolongada.</p> <p>● Si la ménsula está deteriorada, la unidad se puede caer y le puede ocasionar daños.</p>
<p>⊘ Siempre inserte los filtros de manera segura. Limpie el filtro una vez cada dos semanas.</p> <p>● Se pueden producir fallas si utiliza la unidad sin filtros.</p>	<p>⊘ Sujete el enchufe del cabezal para desconectarlo.</p> <p>● Se pueden producir descargas eléctricas y daños.</p>	<p>⊘ Desenchufe la unidad del tomacorriente si no la usa durante mucho tiempo.</p> <p>● Se pueden producir fallas en el producto o incendios.</p>
<p>⊘ No coloque obstáculos alrededor de las entradas de aire ni dentro de una salida de aire.</p> <p>● Se pueden producir fallas en la unidad</p>	<p>⊘ No coloque objetos pesados sobre el cable de alimentación y asegúrese de que no quede comprimido.</p> <p>● Se pueden producir incendios o accidentes o descargas eléctricas.</p>	<p>⊘ No beba agua que haya drenado del aire acondicionado.</p> <p>● Como contiene contaminantes, se podría enfermar</p>
<p>⊘ Tenga cuidado al desembalar e instalar la unidad. Los bordes filosos podrían causarle lesiones.</p>		<p>⊘ Si ingresa agua en la unidad, apáguela mediante el tomacorriente y desconecte el disyuntor. Desenchufe la unidad para aislar el suministro de energía y comuníquese con un técnico de servicio cualificado.</p>

PRECAUCIÓN

- Este equipo no está diseñado para ser usado por personas (incluidos niños) con facultades físicas, sensoriales o mentales reducidas, ni con falta de experiencia o conocimiento, excepto bajo la supervisión o con la instrucción de una persona responsable de su seguridad.
- Se debe supervisar a los niños para garantizar que no jueguen con el equipo.
- Si el cable de alimentación se daña, el reemplazo lo debe realizar el fabricante, su agente de mantenimiento o una persona igualmente cualificada a fin de evitar peligros.
- El electrodoméstico debe instalarse de conformidad con las normas nacionales de instalación eléctrica.
- No use el aire acondicionado en una habitación húmeda, como un baño o un lavadero.
- Debe haber al menos 3 pies (91 cm) de distancia entre el equipo con calentador eléctrico y materiales combustibles.
- Comuníquese con un técnico de mantenimiento autorizado para reparar o hacer el mantenimiento de esta unidad.
- Comuníquese con un instalador autorizado para instalar la unidad.

INSTRUCCIONES IMPORTANTES DE SEGURIDAD

NOTA

El cable de alimentación de este aire acondicionado incluye un dispositivo de detección de corriente diseñado para reducir el riesgo de incendios. Consulte la sección "Funcionamiento del dispositivo de corriente" para obtener más información. Si se daña el cable de alimentación, no se puede reparar; se lo deberá reemplazar por un cable del fabricante del producto.

ADVERTENCIA

Evite que se produzcan incendios o descargas eléctricas. No use un alargador ni un adaptador. No quite ninguna clavija del cable de alimentación.

Tomacorriente de pared con conexión a tierra

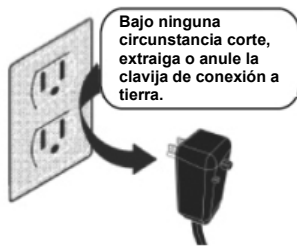

Cable de alimentación con enchufe de conexión a tierra de tres patas y dispositivo de detección de corriente

ADVERTENCIA

Por su seguridad

No almacene ni use gasolina u otros líquidos o vapores inflamables cerca de este o de cualquier otro equipo.

ADVERTENCIA

Evitar accidentes

Para reducir el riesgo de incendio, descarga eléctrica o lesión cuando usa el aire acondicionado, siga las medidas de precaución básicas, incluidas las siguientes:

- Asegúrese de que el servicio eléctrico sea el adecuado para el modelo que eligió. Puede encontrar esta información en la placa de serie ubicada en la parte lateral del bastidor y detrás de la rejilla.
- Si va a instalar el aire acondicionado en una ventana, le recomendamos que primero limpie ambos lados del vidrio. Si la ventana tiene tres rieles con una tela mosquitera incluida, quite la tela mosquitera en su totalidad antes de instalar el equipo.
- Asegúrese de que el aire acondicionado se haya instalado de forma segura y correcta, de acuerdo con las instrucciones de este manual. Guarde este manual para referencia futura cuando quite o instale la unidad.
- Cuando manipule el aire acondicionado, tenga cuidado de no cortarse con los bordes de metal afilados de los serpentines delantero y trasero.

ADVERTENCIA

Información eléctrica

El valor nominal eléctrico completo de su nuevo aire acondicionado aparece en la placa de serie. Consulte los valores al momento de revisar los requisitos eléctricos.

- Asegúrese de que el aire acondicionado esté bien conectado a tierra. A fin de minimizar el riesgo de descarga eléctrica e incendio, es importante que el artefacto tenga una conexión a tierra adecuada. El cable de alimentación cuenta con un enchufe de tres patas con conexión a tierra para protegerlo contra el riesgo de descarga.
- Debe utilizar el aire acondicionado en un tomacorriente de pared con una conexión a tierra adecuada. Si el tomacorriente de pared que planea utilizar no cuenta con la conexión a tierra debida o si no está protegido por un fusible de retardo o un disyuntor, pida a un electricista cualificado que instale el tomacorriente adecuado. Asegúrese de que el tomacorriente quede en un lugar accesible después de instalar la unidad.
- No use el aire acondicionado sin la tapa protectora lateral en su lugar. Se podrían producir daños mecánicos dentro del aire acondicionado.
- **No use un alargador ni un adaptador.**

Funcionamiento del dispositivo de corriente (Corresponde solo a las unidades con dispositivo de detección de corriente)

El cable de alimentación incluye un dispositivo de corriente que detecta todo daño que se produzca en él. Siga estos pasos para probar el cable de alimentación:

1. Enchufe el aire acondicionado.
2. El cable tendrá DOS botones en el cabezal del enchufe. Presione el botón TEST (PRUEBA). Escuchará un "clic" cuando salte el botón RESET (REINICIAR).
3. Presione el botón RESET (REINICIAR). Escuchará un "clic" cuando se active el botón.
4. El cable de alimentación ahora suministra electricidad a la unidad. (En algunos productos, también se enciende una luz en el cabezal del enchufe).

NOTA

- No use este dispositivo para encender o apagar la unidad.
- Asegúrese siempre de que el botón RESET (REINICIAR) esté presionado para que el equipo pueda funcionar.
- Debe reemplazar el cable de alimentación si no se reinicia cuando presiona el botón TEST (PRUEBA) o si no se puede reiniciar. El fabricante del producto podrá proporcionarle uno nuevo.
- No se puede reparar el cable de alimentación si está dañado. DEBE reemplazarlo por otro nuevo, proporcionado por el fabricante del producto.

NOTA: Este aire acondicionado fue diseñado para utilizarse en las siguientes condiciones:

Funcionamiento de refrigeración	Temperatura exterior:	64 °F-109 °F/18 °C-43 °C (64 °F-125 °F/18 °C-52 °C para modelos tropicales especiales)
	Temperatura interior:	62 °F-90 °F/17 °C-32 °C
Funcionamiento de la calefacción	Temperatura exterior:	23 °F-76 °F/-5 °C-24 °C
	Temperatura interior:	32 °F-80 °F/0 °C-27 °C

Nota: Fuera de estas temperaturas de funcionamiento, el rendimiento puede ser menor.

INSTRUCCIONES IMPORTANTES DE SEGURIDAD

ADVERTENCIA. (solo para las unidades que usan el refrigerante R290/R32)

- No utilice métodos para acelerar el proceso de descongelamiento ni para limpiar la unidad distintos a los recomendados por el fabricante.
- El electrodoméstico deberá almacenarse en una habitación sin fuentes de ignición en funcionamiento continuo (por ejemplo, llamas expuestas o un electrodoméstico a gas en funcionamiento) ni fuentes de ignición (por ejemplo, un calefactor eléctrico en funcionamiento) cerca del equipo.
- No perfore ni queme la unidad.
- Tenga en cuenta que quizás los refrigerantes no tengan olor.
- Se deben cumplir las normas nacionales que rigen el uso de gas.
- Mantenga las aberturas de ventilación sin obstrucciones.
- El electrodoméstico debe guardarse de modo que no sufra daños mecánicos. La unidad debe guardarse en un área bien ventilada en la que el tamaño de la habitación concuerde con la superficie especificada para su funcionamiento.
- Toda persona que trabaje sobre un circuito de refrigeración o que lo inspeccione debe contar con un certificado actual y válido emitido por una autoridad de evaluación reconocida por la industria, que autorice su competencia para manipular refrigerantes de manera segura conforme a una especificación de evaluación reconocida por la industria.
- El mantenimiento solo debe realizarse de la manera recomendada por el fabricante del equipo. Toda clase de mantenimiento o reparación que requiera la asistencia de otra persona cualificada debe llevarse a cabo bajo la supervisión de una persona competente en el uso de refrigerantes inflamables.
- NO modifique la longitud del cable de alimentación ni utilice un alargador para conectar la unidad. NO comparta el tomacorriente con otros electrodomésticos. Si el suministro eléctrico es inadecuado, se pueden producir incendios o descargas eléctricas.
- Siga con atención las instrucciones de manipulación, instalación, extracción y mantenimiento del aire acondicionado para evitar daños o peligros. En el aire acondicionado, se utiliza el refrigerante inflamable R32. Al realizar el mantenimiento o desechar el aire acondicionado, el refrigerante (R32 o R290) debe recuperarse de manera adecuada y no debe descargarse en el aire directamente. No debe haber llamas expuestas ni dispositivos que puedan generar chispas o arcos eléctricos cerca del aire acondicionado para evitar la ignición del refrigerante inflamable utilizado. Siga con atención las instrucciones de almacenamiento o mantenimiento del aire acondicionado para evitar daños mecánicos.
- En este aire acondicionado, se utiliza el refrigerante inflamable R32. Siga con atención las instrucciones para evitar peligros.

Advertencia

No utilice productos para acelerar el proceso de descongelamiento ni productos de limpieza distintos a los recomendados por el fabricante.

El dispositivo debe guardarse en una habitación sin fuentes de ignición en funcionamiento continuo (por ejemplo, llamas expuestas, un electrodoméstico a gas o un radiador eléctrico en funcionamiento).

No perfore ni queme la unidad.

Advertencia: los refrigerantes pueden ser inodoros.



Precaución: Riesgo de incendio/materiales inflamables



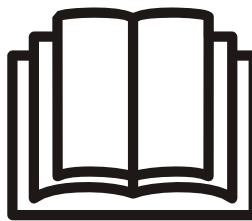

(Requerido solo para las unidades con R32/R290)



NOTA IMPORTANTE: Antes de instalar o utilizar su nuevo aire acondicionado, lea este manual con atención. Asegúrese de guardar este manual para referencia futura.

INSTRUCCIONES IMPORTANTES DE SEGURIDAD

Explicación de los símbolos que se muestran en la unidad (solo para las unidades que contienen el refrigerante R32/R290):

	ADVERTENCIA	Este símbolo indica que este electrodoméstico utiliza un refrigerante inflamable. Si se produce una fuga del refrigerante o si se expone a una fuente de ignición externa, existe riesgo de incendio.
	PRECAUCIÓN	Este símbolo indica que se debe leer el manual de instrucciones detenidamente.
	PRECAUCIÓN	Este símbolo indica que el personal de mantenimiento debería manipular este equipo según el manual de instalación.
	PRECAUCIÓN	Este símbolo indica que la información está disponible, por ejemplo, en el manual de instrucciones o de instalación.

ADVERTENCIAS (solo para las unidades que contienen el refrigerante R290/R32)

1. Transporte de equipos que contienen refrigerantes inflamables

Consulte las normas de transporte.

2. Marcado de los equipos con carteles

Consulte las normas locales.

3. Descarte de equipos que utilizan refrigerantes inflamables

Consulte las normas nacionales.

4. Almacenamiento de equipos/electrodomésticos

Los equipos deben almacenarse conforme a las instrucciones del fabricante.

5. Almacenamiento de equipos empacados (no vendidos)

Se deben proteger los paquetes durante su almacenamiento de modo que, si el equipo sufre daños mecánicos dentro del empaque, no se genere una fuga de la carga de refrigerante.

La cantidad máxima de equipos que pueden almacenarse juntos estará determinada por las normas locales.

6. Información sobre el mantenimiento

1) Control del área

Antes de comenzar a trabajar con sistemas que contienen refrigerantes inflamables, se deben realizar controles de seguridad para garantizar que se minimice el riesgo de incendio. Antes de reparar el sistema de refrigeración, se deben tomar las siguientes precauciones.

2) Procedimiento de trabajo

El trabajo debe realizarse en el marco de un procedimiento controlado para minimizar el riesgo de presencia de un gas o vapor inflamable mientras se realiza el trabajo.

3) Área de trabajo general

Todo el personal de mantenimiento y demás personas que trabajen en el área local deberán recibir instrucciones sobre el tipo de trabajo que se está realizando. Se debe evitar trabajar en espacios reducidos. El área que rodea el espacio de trabajo debe estar seccionada y separada. Asegúrese de que se haya garantizado la seguridad de las condiciones en el área mediante el control de materiales inflamables.

4) Control de presencia de refrigerantes

Es necesario controlar el área con un detector de refrigerantes adecuado, tanto antes de trabajar como durante el trabajo, a fin de garantizar que el técnico sepa si se encuentra en una atmósfera potencialmente inflamable. Asegúrese de que los equipos de detección de fugas que se utilizan sean adecuados para trabajar con refrigerantes inflamables, es decir, que sean antichispa, que estén debidamente sellados o que sean intrínsecamente seguros.

5) Presencia de extintores de fuego

Si se debe realizar un trabajo en caliente en un equipo de refrigeración o en alguna de sus partes, debe haber un extintor de fuego adecuado disponible y a mano. Asegúrese de tener un extintor de CO₂ o de polvo seco al lado del área de carga.

6) Ausencia de fuentes de ignición

Las personas que realicen un trabajo relacionado con un sistema de refrigeración y que implique exponer

INSTRUCCIONES IMPORTANTES DE SEGURIDAD

tuberías que contienen o han contenido un refrigerante inflamable no deberán utilizar ninguna fuente de ignición de manera tal que pueda provocar un incendio o explosión. Todas las posibles fuentes de ignición, incluidos los cigarrillos encendidos, deberán mantenerse alejadas del sitio de instalación, reparación, extracción o descarte, procesos durante los cuales es posible que el refrigerante inflamable se libere al espacio circundante. Antes de comenzar con el trabajo, se debe inspeccionar el área que rodea el equipo para garantizar que no haya peligro de inflamabilidad o riesgos de ignición. Se deberán exhibir carteles que digan “Prohibido fumar”.

7) Área ventilada

Antes de inspeccionar el sistema o trabajar en caliente, asegúrese de que el área se encuentre al aire libre o que esté bien ventilada. Se debe mantener un grado de ventilación adecuado durante el período de trabajo. La ventilación debería permitir que se disperse de manera segura el refrigerante que pudiera haberse liberado y, preferiblemente, expulsarlo externamente a la atmósfera.

8) Control del equipo de refrigeración

En los casos en los que se deben cambiar componentes eléctricos, estos deben ser los adecuados para el fin y deben cumplir con la especificación correcta. Se deben seguir las pautas de mantenimiento del fabricante en todo momento. Si tiene alguna duda, comuníquese con el departamento técnico del fabricante para recibir asistencia.

En las instalaciones con refrigerantes inflamables, se deben verificar todos los siguientes puntos:

El tamaño de la carga debe ser proporcional al tamaño de la habitación donde se instalan las partes que contienen refrigerante.

La maquinaria de ventilación y las salidas deben funcionar de manera correcta y no deben estar obstruidas.

Si se utiliza un circuito de refrigeración indirecto, es necesario verificar el circuito secundario para detectar la presencia de refrigerante.

El marcado de los equipos debe continuar siendo visible y legible (las marcas y los símbolos que sean ilegibles deberán corregirse).

La tubería o los componentes de refrigeración deben instalarse en una posición en la que tengan pocas probabilidades de quedar expuestos a sustancias que puedan corroer los componentes que contienen refrigerantes, salvo que estos estén hechos de materiales inherentemente resistentes a la corrosión o que estén protegidos debidamente contra tal grado de corrosión.

9) Control de los dispositivos eléctricos

La reparación y el mantenimiento de los componentes eléctricos deben incluir controles de seguridad iniciales y procedimientos de inspección de componentes. Cuando existe una falla que podría poner en riesgo la seguridad, no se debe conectar el circuito al suministro eléctrico hasta que se haya reparado de manera satisfactoria. Si no es posible corregir la falla de inmediato, pero es necesario continuar con la operación, debe implementarse una solución temporal adecuada. Es necesario notificar al propietario del equipo sobre este problema, de modo que todas las partes estén informadas.

Los controles de seguridad iniciales deben incluir los siguientes pasos:

Verificar que los condensadores estén descargados, lo cual debe hacerse de manera segura para evitar la posibilidad de que se produzcan chispas.

Verificar que no haya componentes eléctricos energizados y que no haya cables expuestos durante la carga, la recuperación o la purga del sistema.

Controlar que haya continuidad en la conexión equipotencial.

7. Reparación de componentes sellados

1) Durante la reparación de componentes sellados, se debe desconectar el equipo sobre el que se trabaja de todo suministro eléctrico antes de retirar cubiertas selladas u otros elementos. Si es absolutamente necesario tener el equipo conectado al suministro eléctrico durante el mantenimiento, debe ubicarse algún equipo de protección contra fugas que funcione permanentemente en el punto más crítico para que advierta si se produce una situación potencialmente peligrosa.

2) Se debe prestar especial atención a lo siguiente para garantizar que, al trabajar en los componentes eléctricos, no se modifique la carcasa de manera tal que pueda afectar el nivel de protección.

INSTRUCCIONES IMPORTANTES DE SEGURIDAD

Esto incluye daños en los cables, cantidad excesiva de conexiones, terminales que no cumplen con la especificación original, daños en las juntas, colocación incorrecta de los casquillos, etc.

Verifique que el aparato esté montado de manera segura.

Controle que las juntas o los materiales de sellado no se hayan degradado, de modo que ya no sirvan para impedir el paso de atmósferas inflamables. Los repuestos deben cumplir con las especificaciones del fabricante.

NOTA: El uso de selladores de silicio puede inhibir la eficacia de algunos tipos de equipos de detección de fugas. Los componentes que son intrínsecamente seguros no necesitan aislarse antes de trabajar en estos.

8. Reparación de componentes intrínsecamente seguros

No aplique ninguna carga inductiva o capacitiva permanente al circuito sin antes haberse asegurado de que no va a exceder el voltaje y la corriente permitidos para el equipo en uso.

Los componentes intrínsecamente seguros son los únicos sobre los que se puede trabajar mientras están energizados en presencia de una atmósfera inflamable. El aparato de evaluación debe funcionar a la potencia nominal correcta. Reemplace los componentes solo con las piezas especificadas por el fabricante. El uso de otras piezas puede tener como resultado la ignición del refrigerante en la atmósfera proveniente de una fuga.

9. Cableado

Verifique que el cableado no vaya a sufrir desgaste, corrosión, presión excesiva, vibración, exposición a bordes filosos u otros efectos ambientales negativos. Este control también debería considerar los efectos del paso del tiempo o de la vibración continua de fuentes como compresores o ventiladores.

10. Detección de refrigerantes inflamables

Nunca deben utilizarse fuentes potenciales de ignición durante la búsqueda o detección de fugas de refrigerante. No se deben usar antorchas de haluro (ni ningún otro detector con llama expuesta).

11. Métodos de detección de fugas

Los siguientes métodos de detección de fugas se consideran aceptables para los sistemas que contienen refrigerantes inflamables. Para detectar estos refrigerantes, se deben utilizar detectores de fugas electrónicos; sin embargo, es posible que la sensibilidad no sea adecuada o que deban volver a calibrarse (deben calibrarse en un área sin refrigerantes). Asegúrese de que el detector no sea una fuente potencial de ignición y de que sea adecuado para el refrigerante utilizado. Los equipos de detección de fugas deben configurarse a un porcentaje del límite de inflamabilidad inferior (LFL, por sus siglas en inglés) del refrigerante y deben calibrarse con el refrigerante utilizado. Luego se confirma el porcentaje de gas adecuado (un máximo del 25 %). Se considera que el uso de fluidos de detección de fugas es adecuado para la mayoría de los refrigerantes; sin embargo, se debe evitar el uso de detergentes que contengan cloro, ya que este puede reaccionar con el refrigerante y corroer las tuberías de cobre. Si se sospecha que existe una fuga, deben retirarse o apagarse todas las llamas expuestas. Si se encuentra una fuga de refrigerante para la que se necesita una soldadura fuerte, es necesario recuperar todo el refrigerante del sistema o aislarlo (por medio de válvulas de cierre) en una parte del sistema alejada de la fuga. Luego se purga nitrógeno libre de oxígeno a través del sistema, tanto antes del proceso de soldadura fuerte como durante este.

12. Extracción y evacuación

Cuando sea necesario inspeccionar el circuito de refrigeración para hacer reparaciones o para cualquier otro fin, deberán utilizarse procedimientos convencionales. Sin embargo, es importante que se implementen buenas prácticas, ya que la inflamabilidad es un factor que se debe tener en cuenta. No se deben abrir los sistemas de refrigeración mediante soldadura fuerte. Debe observarse el siguiente procedimiento:

- retire el refrigerante;
- purgue el circuito con gas inerte; evacúe;
- purgue de nuevo con gas inerte;
- abra el circuito mediante un corte o mediante soldadura fuerte.

INSTRUCCIONES IMPORTANTES DE SEGURIDAD

La carga de refrigerante debe recuperarse en los cilindros de recuperación correctos. El sistema debe purgarse con nitrógeno libre de oxígeno para que la unidad sea segura. Es posible que sea necesario repetir este proceso varias veces. No debe usarse aire comprimido ni oxígeno para esta tarea.

Para purgar la unidad, se debe romper el vacío en el sistema con nitrógeno libre de oxígeno y continuar llenándolo hasta alcanzar la presión de trabajo; luego se descarga en la atmósfera y, finalmente, se comprime y genera un vacío. Este proceso debe repetirse hasta que no quede refrigerante en el sistema. Cuando se utiliza la carga final de nitrógeno libre de oxígeno, se debe descargar el sistema hasta alcanzar una presión atmosférica que permita realizar el trabajo. Esta operación es vital si se realizarán operaciones de soldadura fuerte en las tuberías.

Asegúrese de que la salida de la bomba de vacío no esté cerca de ninguna fuente de ignición y de que haya ventilación disponible.

13. Procedimientos de carga

Además de los procedimientos de carga convencionales, se debe cumplir con los siguientes requisitos. Asegúrese de que no haya contaminación con refrigerantes distintos durante el uso de los equipos de carga. Las mangueras o los conductos deben ser tan cortos como sea posible para minimizar la cantidad de refrigerante que contienen.

Los cilindros deben permanecer en posición vertical.

Asegúrese de que el sistema de refrigeración cuente con conexión a tierra antes de cargar el refrigerante. Etiquete el sistema cuando la carga haya finalizado (si aún no lo ha hecho).

Se deben tomar precauciones extremas para no llenar el sistema de refrigeración en exceso.

Antes de recargar el sistema, es necesario evaluar la presión con nitrógeno libre de oxígeno.

Después de finalizar la carga, pero antes de la puesta en servicio, se debe someter al sistema a una prueba de fugas. Se deberá realizar una prueba de fugas de seguimiento antes de abandonar el sitio.

14. Puesta fuera de servicio

Antes de llevar a cabo este procedimiento, es esencial que el técnico esté completamente familiarizado con el equipo y con todos sus detalles. Una buena práctica que se recomienda es recuperar todos los refrigerantes de manera segura. Antes de realizar la tarea, se deben tomar muestras del aceite y del refrigerante en caso de que se necesite realizar un análisis antes de reutilizar el refrigerante recuperado. Es esencial que haya una fuente de energía eléctrica disponible antes de comenzar con la tarea.

a) Familiarícese con el equipo y con su funcionamiento.

b) Aísle el sistema eléctricamente.

c) Antes de comenzar con el procedimiento, verifique lo siguiente:

que haya equipos de manejo mecánico disponibles, de ser necesario, para manipular los cilindros del refrigerante; que todos los equipos de protección personal estén disponibles y que se utilicen de manera correcta;

que haya una persona competente para supervisar el proceso de recuperación en todo momento; y que los cilindros y equipos de recuperación cumplan con los estándares adecuados.

d) Descargue por bombeo el sistema de refrigeración, si es posible.

e) Si no es posible crear un vacío, utilice un colector para poder extraer el refrigerante de las distintas partes del sistema.

f) Asegúrese de que el cilindro esté ubicado en la balanza antes de la recuperación.

g) Encienda la máquina de recuperación y utilícela conforme a las instrucciones del fabricante.

h) No llene los cilindros en exceso (no más del 80 % del volumen de la carga líquida).

i) No exceda la presión de trabajo máxima del cilindro, ni siquiera de manera temporal.

j) Cuando se hayan llenado los cilindros correctamente y el proceso haya finalizado, asegúrese de que se retiren los cilindros y

INSTRUCCIONES IMPORTANTES DE SEGURIDAD

el equipo del sitio de manera rápida, y de que todas las válvulas de aislamiento del equipo estén cerradas.

k) El refrigerante recuperado no debe cargarse en otro sistema de refrigeración, salvo que haya sido limpiado y verificado.

15. Etiquetado

El equipo debe llevar una etiqueta en donde se indique que se lo ha puesto fuera de servicio y que se le ha extraído el refrigerante. La etiqueta debe incluir la fecha y una firma. Asegúrese de que el equipo tenga etiquetas que indiquen que contiene un refrigerante inflamable.

16. Recuperación

Cuando se extrae el refrigerante de un circuito, ya sea por mantenimiento o para ponerlo fuera de servicio, una buena práctica que se recomienda es retirar todos los refrigerantes de manera segura.

Al momento de traspasar el refrigerante a los cilindros, asegúrese de emplear solo cilindros aptos para la recuperación de refrigerantes. Asegúrese de contar con el número correcto de cilindros para contener la carga total del sistema. Todos los cilindros que se utilizarán deben estar designados para el refrigerante recuperado y deben llevar la etiqueta correspondiente (es decir, deben ser cilindros especiales para la recuperación). Estos deben estar completos, con una válvula de alivio de presión y válvulas de cierre asociadas que funcionen bien.

Los cilindros vacíos deben evacuarse y, si es posible, enfriarse antes de la recuperación.

Los equipos de recuperación deben funcionar bien y contar con un conjunto de instrucciones que esté a mano, y deben ser aptos para la recuperación de refrigerantes inflamables. Además, es necesario contar con un conjunto de balanzas calibradas que funcionen correctamente. Las mangueras deben estar completas, con acoples de desconexión sin fugas y en buen estado.

Antes de utilizar la máquina de recuperación, verifique que funcione de manera satisfactoria, que haya recibido el mantenimiento adecuado y que los componentes eléctricos asociados estén sellados para evitar la ignición en caso de que haya una pérdida de refrigerante. Si tiene alguna duda, comuníquese con el fabricante.

El refrigerante recuperado debe devolverse al proveedor en el cilindro correcto, y se debe confeccionar la notificación de traslado de residuos correspondiente. No mezcle refrigerantes en las unidades de recuperación, especialmente en los cilindros. Si se deben retirar los compresores o su aceite, asegúrese de que hayan sido evacuados a un nivel aceptable para que no quede refrigerante inflamable en el lubricante. El proceso de evacuación deberá llevarse a cabo antes de devolver el compresor a los proveedores. Solo deberá emplearse calefacción eléctrica en el compresor para acelerar este proceso. Sea cuidadoso al drenar el aceite del sistema.

Instrucciones para la instalación

NOTA: La unidad que adquirió puede parecerse a una de las siguientes:

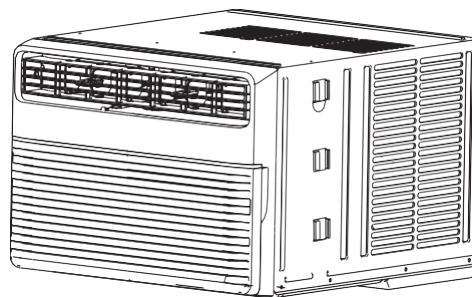
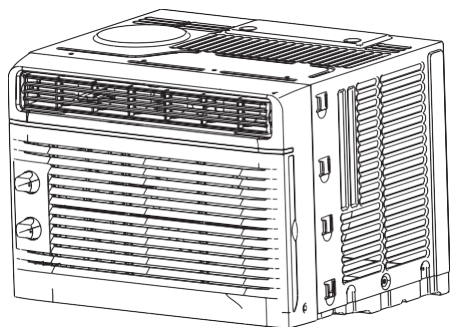
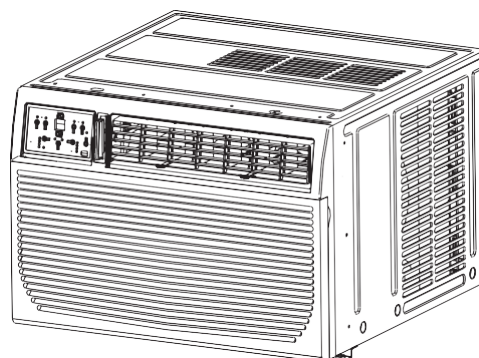
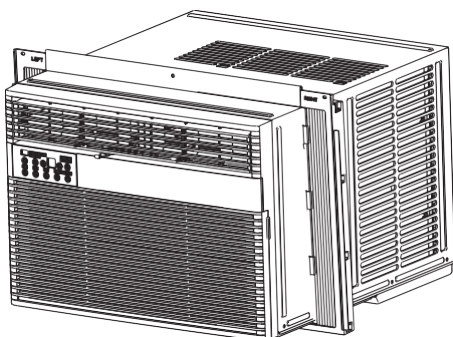
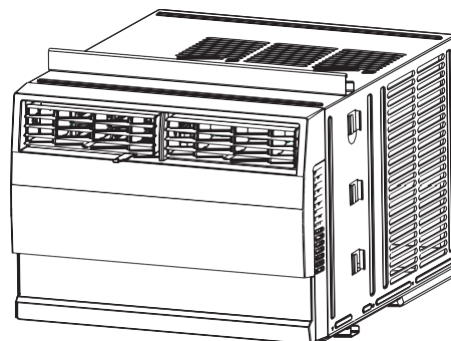
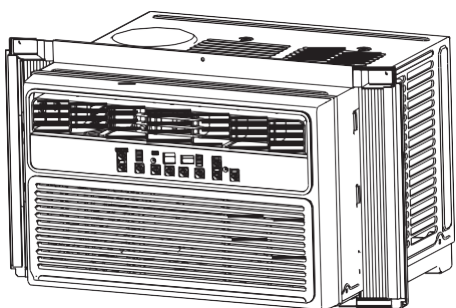
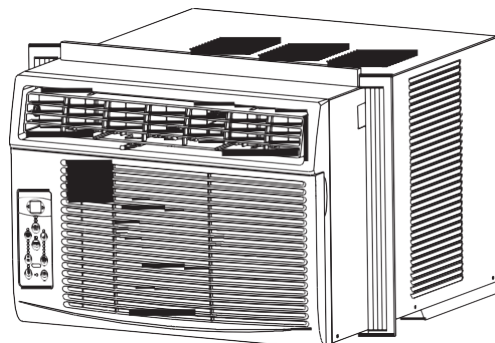
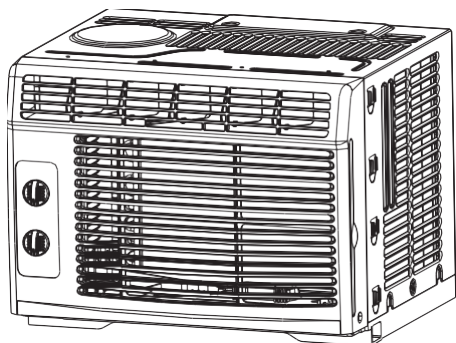

NOTA:

Todas las ilustraciones de este manual se presentan solo a modo de explicación. Es posible que su aire acondicionado sea ligeramente diferente. Siempre prevalece la forma real.

Instrucciones para la instalación (para unidades de 5000 a 12 000 BTU/h)



ANTES DE COMENZAR

Lea todas estas instrucciones atentamente. **IMPORTANTE:** Guarde estas instrucciones para los inspectores locales.

IMPORTANTE: Observe todos los códigos y las ordenanzas vigentes.

Nota para el instalador: Asegúrese de brindar estas instrucciones al consumidor.

Nota para el cliente: Guarde estas instrucciones para referencia futura.

Nivel de habilidad: Para instalar este equipo se requieren habilidades mecánicas básicas.

Plazo de finalización: Aproximadamente una hora. Recomendamos que dos personas instalen el producto.

El instalador es responsable de instalar el aire correctamente.

Las fallas que se produzcan en la unidad como consecuencia de una instalación inadecuada no están cubiertas por la garantía.

Al instalar el aire acondicionado **DEBE** usar todas las piezas proporcionadas y seguir los procedimientos de instalación adecuados descritos en estas instrucciones.



REQUISITOS DE LA VENTANA

El aire acondicionado está diseñado para instalarse en una ventana estándar de doble abertura con un ancho de entre 23" y 36" (584 mm y 914 mm).

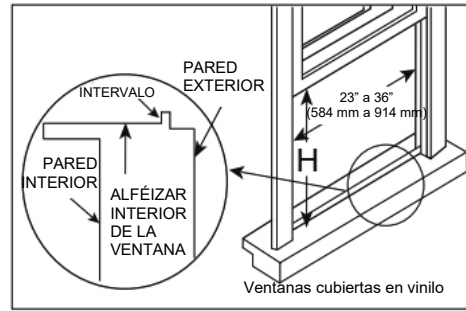
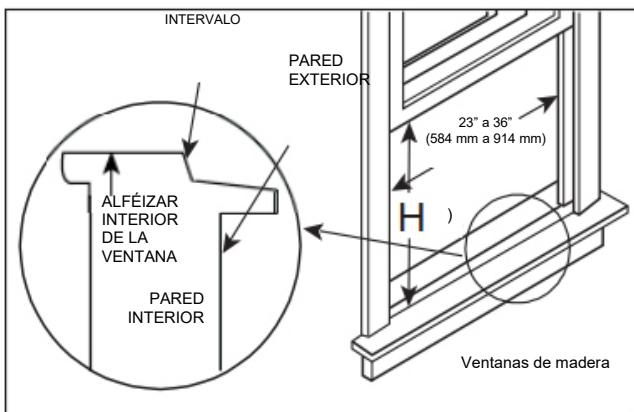

Modelo	5000~6000 BTU/h	6000~8000 BTU/h	10 000~12 000 BTU/h
A	13" (330 mm)	14" (356 mm)	15 1/2" (394 mm)

Tabla 1



PRECAUCIÓN

Bajo ninguna circunstancia, corte o extraiga la tercera clavija (de conexión a tierra) del cable de alimentación.

No cambie el enchufe del cable de alimentación del aire acondicionado.

El cableado de aluminio puede presentar problemas especiales; consulte a un electricista cualificado. Cuando manipule la unidad, tenga cuidado de no cortarse con los bordes de metal afilados y las aletas de aluminio de los serpentines delantero y trasero.

HERRAMIENTAS QUE NECESITARÁ

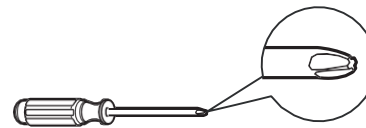

Destornillador



Nivel

HERRAMIENTAS QUE QUIZÁS NECESITE



Destornillador



Lápiz

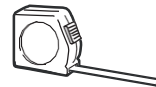

Regla o cinta métrica



Tijeras o cuchillo



NOTA:

Guarde la caja de cartón y estas instrucciones de instalación para referencia futura. Durante el invierno, o cuando no utilice la unidad, la mejor forma de guardarla es en la caja.

1 PREPARAR LA VENTANA

La hoja inferior de la ventana debe abrirse de modo tal que permita una abertura vertical libre de 13" (330 mm). Las rejillas laterales y la parte trasera del aire acondicionado deben tener un espacio libre que permita que circule aire suficiente por el condensador, para quitar el calor. La parte trasera de la unidad debe estar al aire libre, no dentro de un edificio ni de un garaje.

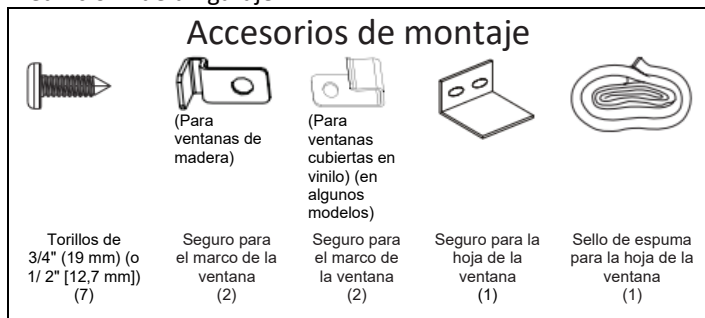

2 PREPARAR EL AIRE ACONDICIONADO

- A: Extraiga el aire acondicionado de la caja y colóquelo en una superficie plana.
- B: Extraiga la guía superior, la pieza R1 y los burletes del material de empaque, como se muestra en la Figura A (la pieza R1 y los burletes solo están disponibles para los modelos Energy Star con 15 000 BTU/h o más).

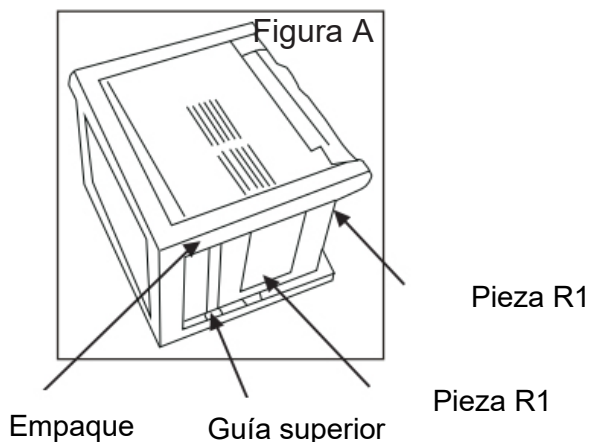
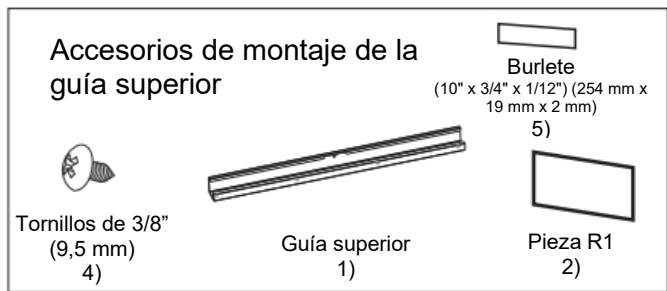

- C: Alinee el orificio de la guía superior con los de la parte superior de la unidad, como se muestra en la Figura B.

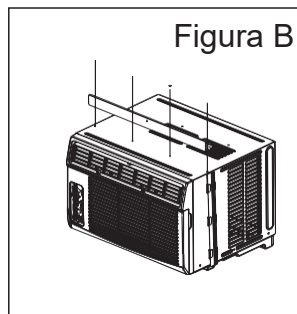

- D: Fije la guía superior a la unidad con los tornillos de 3/8" (9,5 mm), como se muestra en la Figura C.

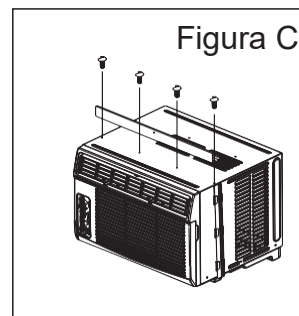

NOTA: Por motivos de seguridad, los cuatro (4) tornillos DEBEN fijarse firmemente.

NOTA: La guía superior y las Figuras A, B y C no corresponden a las unidades con más de 10 000 BTU/h. Debe montar la guía superior en la unidad antes de instalarla (solo para los modelos con menos de 10 000 BTU/h).

3 INSTALAR LOS PANELES DE ACORDEÓN

NOTA: La guía superior y los paneles deslizantes de cada lado se ajustan para brindar una inclinación correcta en la parte trasera (de 5/16" [8 mm]). Esto es necesario para que el agua condensada se use y se drene de manera adecuada. Si por algún motivo no fuese a usar los paneles deslizantes, debe mantener esta inclinación en la parte trasera.

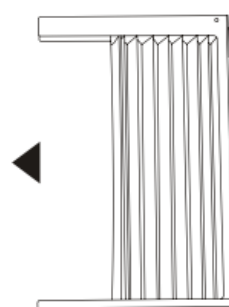

A. Coloque la unidad en el suelo, en un banco o en una mesa. Sostenga el panel de acordeón con una mano y tire el centro suavemente hacia atrás para liberar el extremo abierto. Consulte la Figura 1.

B. Deslice la sección "I" del extremo libre del panel directamente en el bastidor, como se muestra en la Figura 2. Deslice el panel hacia abajo. Asegúrese de dejar suficiente espacio para que la parte superior e inferior del marco puedan pasar por las guías del bastidor.



Figura 2

C. Una vez que haya instalado el panel al costado del bastidor, realice pequeños ajustes hasta asegurarse de que está bien sujetado dentro del marco. Deslice los extremos superior e inferior del marco por las guías superior e inferior del bastidor. Figura 3

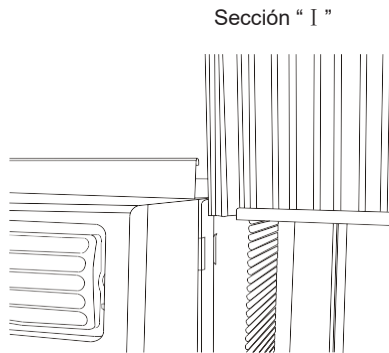

Figura 3

D. Introduzca por completo el panel y repita el proceso del otro lado.

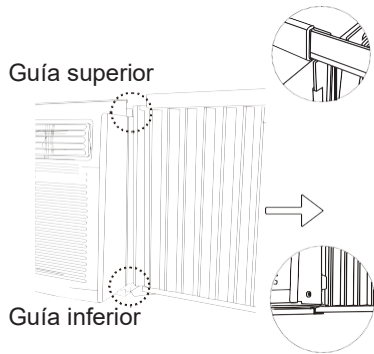

Figura 4

NOTA: Si la ventana de tormenta bloquea el aire acondicionado, consulte la Figura 11.

4 SUJETAR LOS PANELES DE ACORDEÓN

A. Sujete el aire acondicionado con firmeza y coloque la unidad cuidadosamente en la apertura de la ventana para que la parte inferior del marco del aire acondicionado quede contra el alféizar de la ventana (Figuras 5A y 5B). Cierre la ventana con cuidado detrás de la guía superior de la unidad.

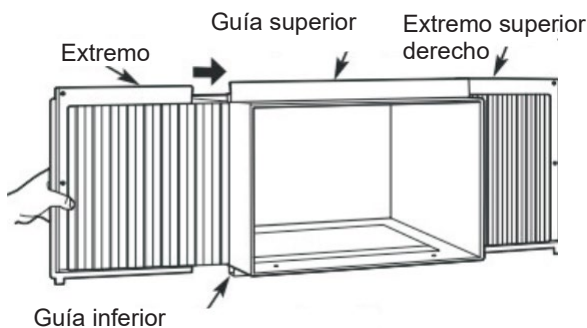

Figura 5A



Figura 5B

NOTA: Revise que el aire acondicionado tenga una inclinación hacia atrás aproximada a H (Figura 5A y Figura 5B) (inclinación de 3° a 4° hacia abajo y hacia afuera). Si instaló correctamente la unidad, no debería desbordarse agua condensada del orificio de drenaje durante el uso normal. Si esto sucede, corrija la inclinación.

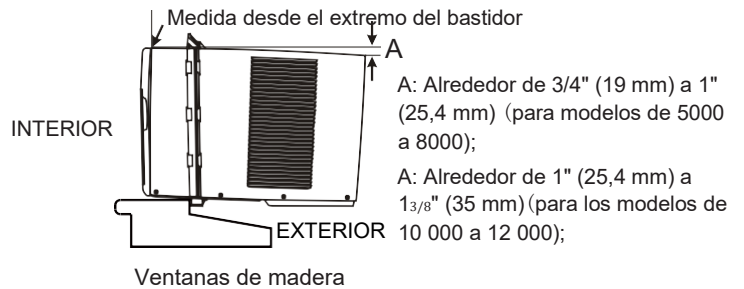
B. Extienda los paneles laterales contra el marco de la ventana (Figura 6).

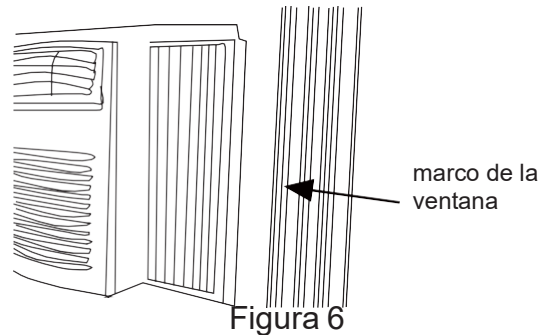

5 INSTALAR LA MÉNSULA DE SOPORTE

A. Coloque el seguro para el marco de la ventana entre las extensiones del marco y el alféizar de la ventana, como se muestra en la Figura 7A para ventanas de madera, o en la Figura 7B para ventanas cubiertas en vinilo.



Figura 7A



Figura 7B

6 SUJETAR LOS TORNILLOS DE BLOQUEO

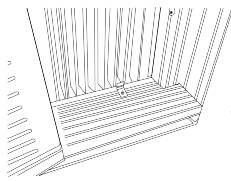
A: Para las ventanas de madera:
Sujete el seguro para el marco de la ventana en el alféizar de la ventana con tornillos de bloqueo de 1/2" (12,7 mm) (Figura 8A)

NOTA: Para evitar que el alféizar de la ventana se parta, perforo orificios guía de 1/8" (3 mm) antes de colocar los tornillos.

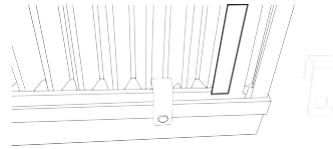
Coloque los tornillos de bloqueo de 1/2" (12,7 mm) a través de los orificios del marco en la hoja de la ventana. (Figura 8B).

B: Para las ventanas cubiertas en vinilo:
Sujete el seguro para el marco de la ventana en la hoja de la ventana con tornillos de bloqueo de 1/2" (12,7 mm) (Figura 8B).

NOTA: Antes de colocar los tornillos, perforo 5 orificios con un taladro a través del seguro para el marco de la ventana y de las extensiones del marco en la hoja de la ventana, como se muestra en la Figura 8B.



Figura 8A



Figura 8B

C. Para fijar la hoja inferior de la ventana en su lugar, fije el seguro para la hoja de la ventana de ángulo derecho con un tornillo de 3/4" (19 mm) o de 1/2" (12,7 mm) (Figura 9).

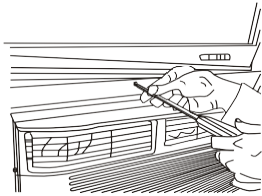

Figura 9

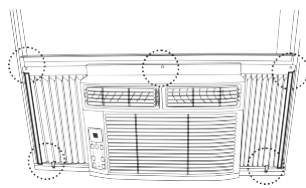
D. Corte el sello de espuma de la hoja de la ventana y colóquelo en el espacio entre la hoja superior y la hoja inferior (Figura 10).



Figura 10

7 INSTALAR LA PIEZA R1 (solo corresponde a los modelos Energy Star con 15 000 BTU/h o más)

Para minimizar las fugas de aire y garantizar un aislamiento óptimo, se necesita instalar la pieza R1 incluida en la cortina lateral. Siga estas instrucciones.

Paso 1 Después de instalar la unidad en la ventana, mida el ancho interno de la cortina lateral, como se muestra en la Figura 11.

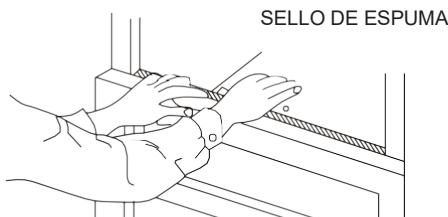
Paso 2 Marque una línea en el panel de aislamiento R1 proporcionado a una longitud de 1/8" (3 mm) menos que el ancho medido en el paso 1. Luego, corte el panel de aislamiento R1 por la línea (Figura 12).



Figura 11

Mida el ancho interior de la cortina lateral

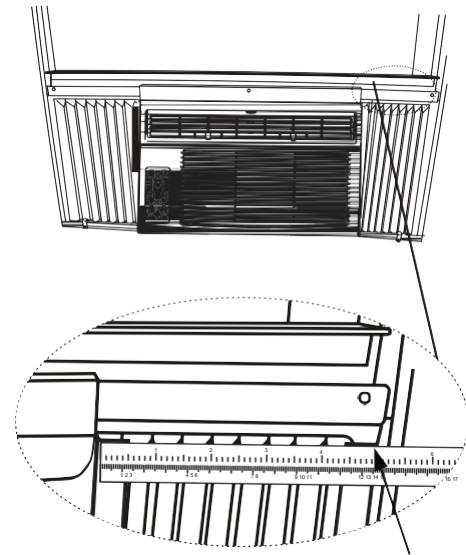

Figura 12

Paso 3 Deslice el panel de aislamiento R1 en la cortina lateral con el lado que tiene el patrón hacia el interior (Figura 13).

Instrucciones para la instalación

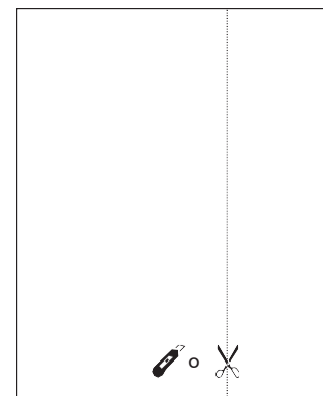

Figura 13

Paso 4 Repita el proceso del otro lado.

8 INSTALAR EL BURLETE (solo corresponde a los modelos Energy Star)

Para minimizar las fugas de aire entre el aire acondicionado y la apertura de la ventana, corte el burlete a la longitud adecuada, quite el papel protector y tape los huecos, si es necesario (Figura 14).

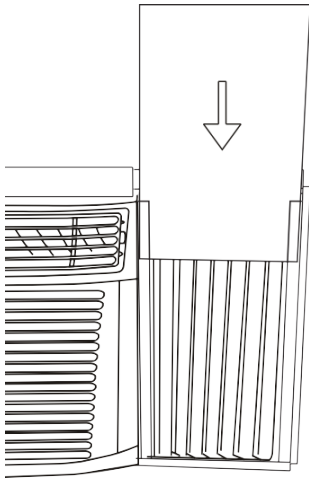

Figura 14

Si el aire acondicionado está bloqueado por una ventana de tormenta

Agregue la madera, como se muestra en la Figura 15, o quite la ventana de tormenta antes de instalar el aire acondicionado.

Si no puede quitar el marco de la ventana de tormenta, asegúrese de no calafatear ni cubrir con pintura los orificios ni las ranuras de drenaje. El agua de lluvia acumulada o el resultado de la condensación deben poder drenar hacia afuera.

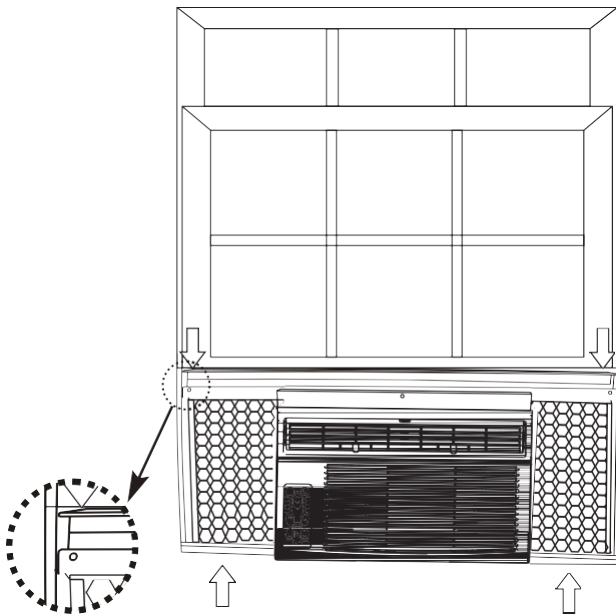
Quitar el aire acondicionado de la ventana

Apague el aire acondicionado y desconecte el cable de alimentación. Quite el sello de la hoja que está entre las ventanas y desenrosque el seguro.

Quite los tornillos colocados en el marco y en el seguro para el marco de la ventana.

Quite el panel R1 y cierre (deslice) los paneles laterales en el marco.

Sujete el aire acondicionado con firmeza, levante la hoja y quítelo con cuidado.

Tenga cuidado de no derramar el resto del agua cuando levanta la unidad de la ventana. Guarde las piezas CON el aire acondicionado.



Figura 15

Instrucciones para la instalación (para unidades de 15 000 a 28 500 BTU/h)

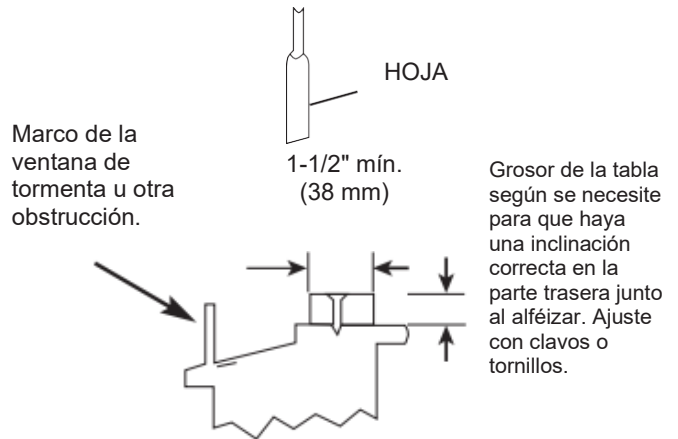

ANTES DE COMENZAR

Lea todas estas instrucciones atentamente. **IMPORTANTE:** Guarde estas instrucciones para los inspectores locales. **IMPORTANTE:** Observe todos los códigos y las ordenanzas vigentes. Nota para el instalador: Asegúrese de brindar estas instrucciones al consumidor. Nota para el cliente: Guarde estas instrucciones para referencia futura. Nivel de habilidad: Para instalar este equipo se requieren habilidades mecánicas básicas. Plazo de finalización: Aproximadamente una hora. Recomendamos que dos personas instalen el producto. El instalador es responsable de instalar el aire correctamente. Las fallas que se produzcan en la unidad como consecuencia de una instalación inadecuada no están cubiertas por la garantía. Al instalar el aire acondicionado **DEBE** usar todas las piezas proporcionadas y seguir los procedimientos de instalación adecuados descritos en estas instrucciones.

⚠ PRECAUCIÓN

Bajo ninguna circunstancia, corte o extraiga la tercera clavija (de conexión a tierra) del cable de alimentación. No cambie el enchufe del cable de alimentación del aire acondicionado. El cableado de aluminio puede presentar problemas especiales; consulte a un electricista cualificado. Cuando manipule la unidad, tenga cuidado de no cortarse con los bordes de metal afilados y las aletas de aluminio de los serpentines delantero y trasero.

📌 NOTA:

Guarde la caja de cartón y estas instrucciones de instalación para referencia futura. Durante el invierno, o cuando no utilice la unidad, la mejor forma de guardarla es en la caja.

Instrucciones preliminares

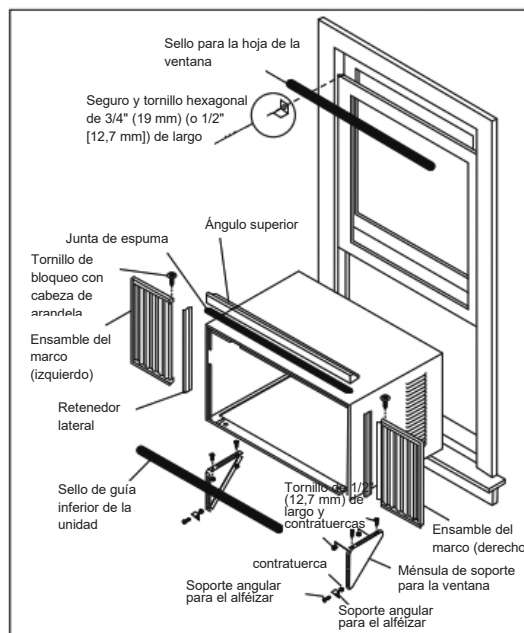

Siga estos pasos antes de comenzar a instalar la unidad. Consulte las siguientes ilustraciones. Revise las dimensiones de la unidad para determinar el tipo de modelo:

Altura de la unidad:	18 5/8" (473 mm)	17 5/8" (448 mm)
Ancho de la unidad:	26 1/2" (673 mm)	23 5/8" (600 mm)
Apertura mínima de la ventana:	19 1/2" (495 mm)	18 1/2" (470 mm)
Ancho mínimo de la ventana:	31" (787 mm)	28" (711 mm)
Ancho máximo de la ventana:	42" (1067 mm)	40 1/2" (1029 mm)

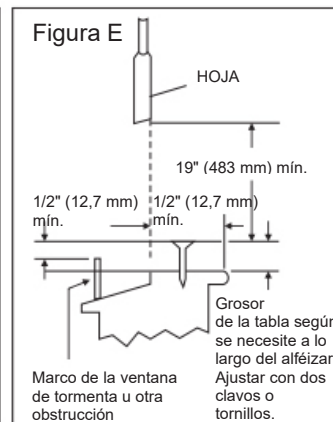
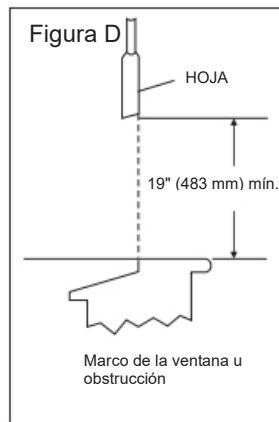

- 1. Revise el tamaño de la apertura de la ventana:** Las piezas para el montaje incluidas con este aire acondicionado están diseñadas para instalarse en una ventana de doble apertura con alféizar de madera. Las piezas estándar son para una ventana con las dimensiones anteriormente mencionadas. Abra la hoja unas 19" (483 mm) como mínimo. Consulte la Figura D.
- 2. Revise la condición de la ventana:** Todas las piezas de madera de la ventana deben estar en buen estado para poder sostener con firmeza los tornillos necesarios. Si no este no es el caso, realice las reparaciones correspondientes antes de instalar la unidad.

3. **Revise las ventanas de tormenta:** Si el marco de la ventana de tormenta no permite tener el espacio libre necesario, agregue un trozo de madera, como se muestra en la Figura E, o quite la ventana de tormenta mientras instala el aire acondicionado.

4. **Revise que no haya nada que pueda bloquear el flujo de aire:** Revise el área fuera de la ventana en busca de objetos como arbustos, árboles o toldos. Adentro, asegúrese de que no haya muebles, cortinas o persianas que interrumpan el flujo de aire.

5. **Revise el servicio eléctrico disponible:** El suministro de energía debe ser igual al que se muestra en la placa de serie de la unidad. El cable de alimentación tiene 48" (1,20 m) de largo. Asegúrese de que haya un tomacorriente cerca.

6. **Desembale con cuidado el aire acondicionado:** Quite todo el material de empaque. Proteja el piso o la alfombra para que no se dañen. Se necesitan dos personas para mover e instalar la unidad.

Piezas (embaladas con la unidad)

	Tornillo de bloqueo de 7/16" (11 mm) y arandela plana para paneles de la ventana	2 unidades
	Tornillo hexagonal de 3/4" (19 mm) (o 1/2" [12,7 mm]) de largo	7
	Seguro	1
	Contratuercas y tornillo de 1/2" (12,7 mm) de largo	4 unidades
	Contratuercas y perno de cabeza plana de 3/4" (19 mm) de largo	2 unidades
	Soporte angular para el alféizar	2
	Seguro para el marco de la ventana (para ventanas de madera) (en algunos modelos)	2
	Tornillo de 3/4" (19 mm) de largo (en algunos modelos)	2
	Tornillo de bloqueo hexagonal para ángulo superior, retenedor lateral de 5/16" (8 mm) de largo	10
	Inserto de espuma	2
	Sello de espuma para la hoja de la ventana	1
	Seguro (para ventanas cubiertas en vinilo) (en algunos modelos)	2
	Tornillo de bloqueo cilíndrico Phillips de 10" x 1/4" (254 mm x 6,35 mm) (para ventanas cubiertas en vinilo) (en algunos modelos)	2
	Pieza R1	2
	Burlete (10" x 3/4" x 1/12") (254 mm x 19 mm x 2 mm)	5

NOTA: La pieza R1 y el burlete corresponden solo a los modelos Energy Star (solo para modelos con 15 000 BTU/h o más).

Herramientas necesarias

Destornillador de punta plana; cinta métrica; llave o pinza ajustable; lápiz, llaves de tubo; destornillador Phillips.

A. Montaje de la unidad en la ventana

1. Quitar el aire acondicionado del bastidor

NOTA: Quite el material de empaque del exterior del bastidor.

1. Tire de la rejilla frontal y quite el filtro. (Consulte la Figura 1).
2. Levante la rejilla frontal y colóquela a un costado.
3. Busque los cuatro tornillos frontales y quítelos. Deberá volver a instalar estos tornillos en el panel frontal (consulte la Figura 2).



Figura 1



Figura 2

4. Presione la parte de metal del bastidor para liberar las lengüetas de plástico en cada lado del panel frontal (consulte la Figura 3).
5. Levante y quite con cuidado el panel frontal de la unidad (consulte la Figura 3A).
6. Desconecte el enchufe del panel de visualización de la unidad y coloque el panel frontal a un costado (consulte la Figura 4).

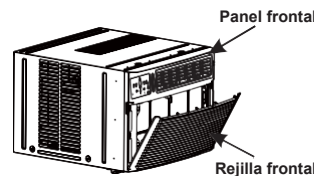

Figura 3

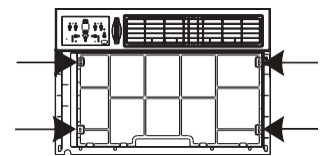

Figura 4

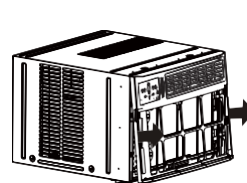

Figura 3A

7. Quite los tornillos instalados de fábrica de la parte superior de la unidad y también los que están en el costado cerca de la base, si hubiera (consulte la Figura 5).
8. Sostenga el bastidor mientras tira de la manija de la bandeja base y extraiga la unidad con cuidado.
9. Agregue dos insertos de goma en los orificios de la parte superior del bastidor, donde estaban los tornillos instalados de fábrica que extrajo (consulte la Figura 6)

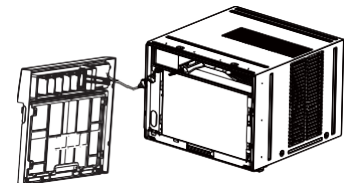

Figura 5

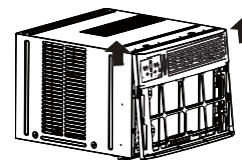

Figura 6

10. Es posible que la unidad incluya un empaque interno. Debe quitar este empaque antes de volver a instalar el aire acondicionado en el bastidor (consulte la Figura 7).

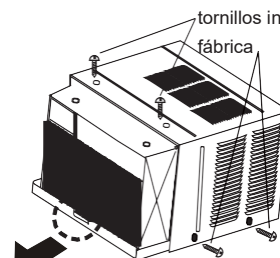

Figura 7

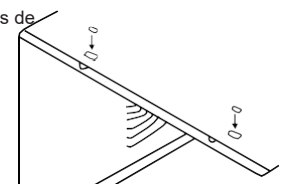
2 Instalar el soporte lateral y del ángulo superior

1. Coloque la junta de goma en el ángulo superior sobre los orificios, como se muestra en la Figura 6.
2. Instale los retenedores laterales y del ángulo superior en el bastidor, como se muestra en la Figura 8 (10 tornillos).

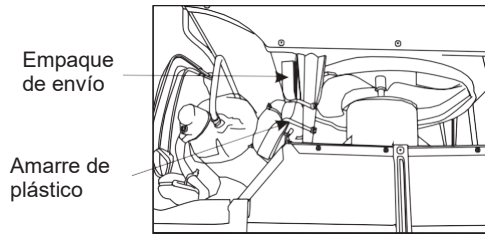

Figura 8

3 Ensamblar los paneles de relleno de la ventana

1. Coloque el bastidor en el suelo, en un banco o en una mesa.
2. Deslice la sección "I" del panel de relleno de la ventana en el retenedor lateral que se encuentra al costado del bastidor (consulte las Figuras 9 y 10). Realice este proceso en ambos lados.

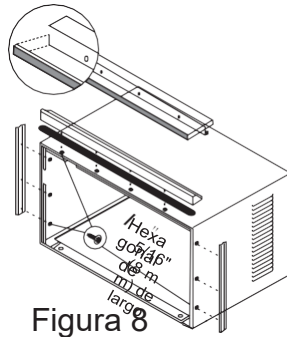

Figura 9



Figura 10

3. Inserte las patas superiores e inferiores del panel de relleno de la ventana en el ángulo superior y en la guía inferior. Realice este proceso en ambos lados.

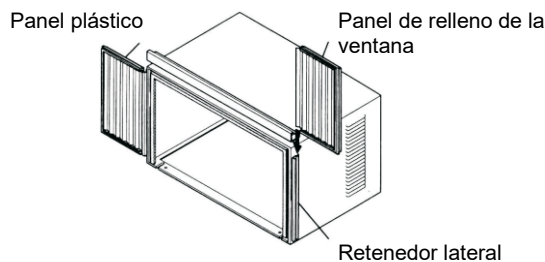
4. Inserte los tornillos de bloqueo con cabeza de arandela de 7/16" (11 mm) (2) en la pata superior del marco del panel de relleno (consulte el paso 6). No ajuste por completo. La pata debe poder deslizarse libremente. Los tornillos deben ajustarse después de la sección 6.

4 Colocar el bastidor en la ventana

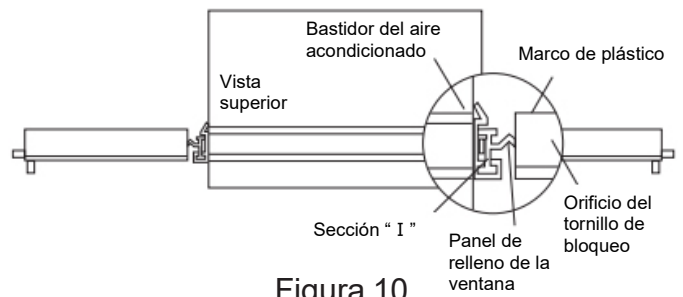
1. Abra la ventana y haga una marca en el centro del alféizar interno, como se muestra en la Figura 11.
2. Coloque el bastidor en la ventana con el ángulo inferior del alféizar colocado firmemente sobre el alféizar de la ventana, como se muestra aquí. Baje la ventana temporalmente detrás del ángulo superior para sostener el bastidor en su lugar, como se muestra en la Figura 12.



Figura 11



Figura 12

3. Mueva el bastidor hacia la izquierda o la derecha, según sea necesario, para alinear el centro del bastidor con la marca que hizo en el centro del alféizar interno.
4. Si la ventana es de madera: Coloque dos tornillos en los orificios para ajustar el bastidor al alféizar interno (Figura 13). Antes de hacerlo, puede perforar orificios guía. Si la ventana está cubierta en vinilo: Coloque dos seguros en los orificios ubicados en la parte inferior del bastidor e inserte dos tornillos de bloqueo cilíndricos Phillips n.º 10 de 1/4" (6,35 mm) en los seguros del bastidor, como se muestra en la Figura 13B.
5. Quite la banda protectora del lado adhesivo del sello de goma de la guía inferior. Aplique el sello sobre los tornillos para ajustar la guía inferior al alféizar interno de la ventana.

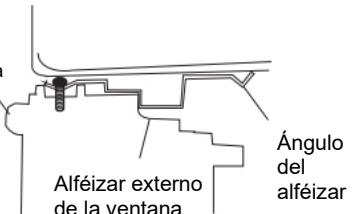

Figura 13

Figura 13B

5 Instalar la ménsula de soporte

1. Sostenga cada ménsula de soporte al mismo nivel contra la parte exterior del alféizar y ajuste la parte inferior del bastidor, como se muestra en la Figura 15A. Marque las ménsulas en la parte superior del alféizar y quítelas.
2. Ensamble el soporte angular para alféizar para sostener las ménsulas en la posición marcada (Figura 15B). Ajuste a mano, pero tenga en cuenta que después puede realizar cambios.

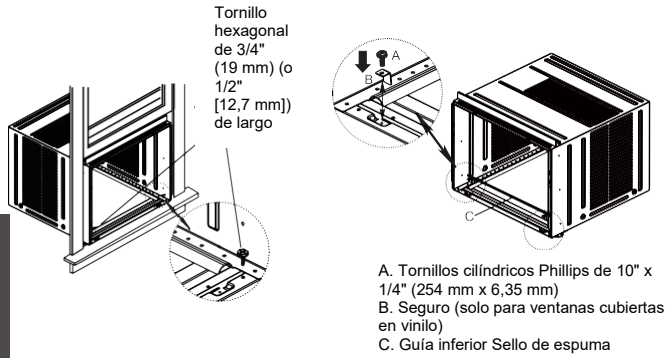
NOTA: Revise que el aire acondicionado tenga una inclinación hacia atrás de entre 1 1/4" (31,75 mm) a 1 5/8" (41,3 mm) (inclinación de 3° a 4° hacia abajo y hacia afuera). Si instaló correctamente la unidad, no debería desbordarse agua condensada del orificio de drenaje durante el uso normal. Si esto sucede, corrija la inclinación (Figura 14).



Figura 14



Figura 15A

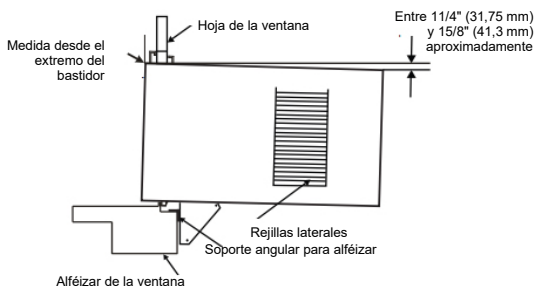

Figura 15B

3. Coloque las ménsulas de soporte (con los soportes angulares para alféizar fijados) en el orificio correcto en la parte inferior del bastidor, como se muestra en la Figura 16.
4. Ajuste con firmeza los 6 pernos.

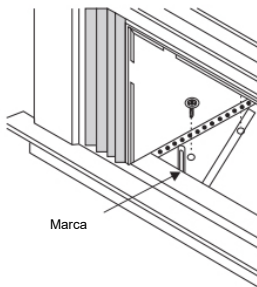

Figura 16

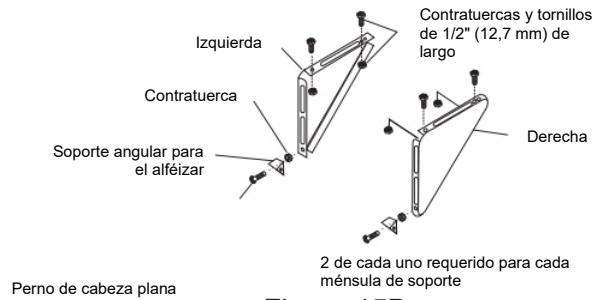
6 Extender los paneles de relleno de la ventana

1. Levante la ventana cuidadosamente para exponer los tornillos de bloqueo de los paneles de relleno. Afloje los tornillos para que los paneles de relleno se puedan deslizar fácilmente.
2. Extienda los paneles para rellenar la apertura de la ventana por completo. Ajuste los tornillos de bloqueo en la parte superior (Figura 17).
3. Cierre la ventana detrás del ángulo superior.

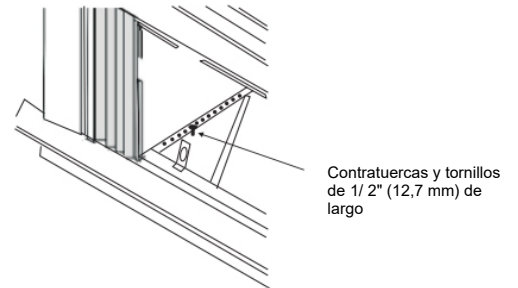

Figura 17

4. Fije el ángulo superior al marco de la ventana: Use una broca de 3/32" (2,4 mm) para perforar en el orificio que se encuentra en el medio del ángulo superior del marco de la ventana e inserte un tornillo de bloqueo HEXAGONAL de 3/4" (19 mm) (o 1/2" [12,7 mm]) en dicho orificio, como se muestra en la Figura 17A.

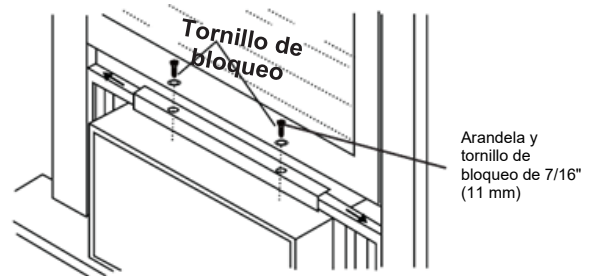

Figura 17A

7 Fijar los paneles de relleno de la ventana al marco de la ventana

1. Extienda los paneles de relleno de la ventana contra el marco.
2. Use una broca de 1/8" (3 mm) para perforar un orificio en la pata superior de cada panel de relleno de la ventana y en la hoja de la ventana (Figuras 18A y 18B). Inserte un tornillo hexagonal de 3/4" (19 mm) (o 1/2" [12,7 mm]) de largo.

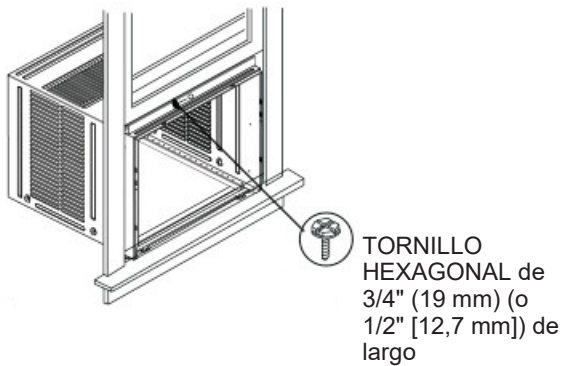
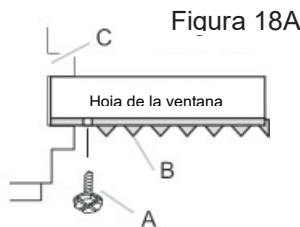

- A. Tornillo hexagonal de 3/4" (19 mm) (o 1/2" [12,7 mm]) de largo
 B. Pata superior del panel de relleno izquierdo de la ventana
 C. Canal de la ventana

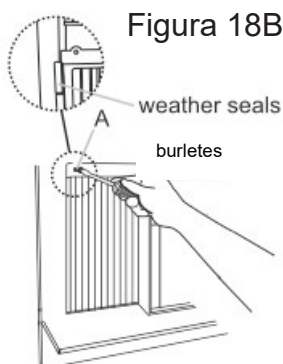

3. Fije los seguros para el marco al alféizar de la ventana con dos tornillos 3/4" (19 mm) (Figura 18C) (en algunos modelos).



Figura 18C

8 Instalar el sello para la hoja de la ventana y el seguro

1. Corte el sello para la hoja de la ventana según el ancho de la ventana. Insértelo en el espacio que hay entre las hojas superior e inferior (Figura 18).

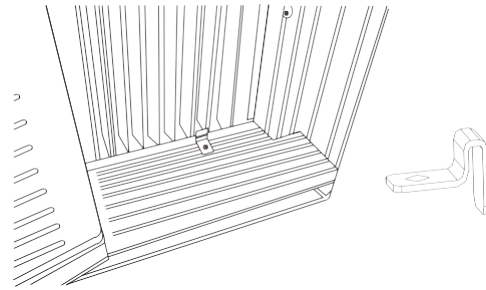

Figura 18

2. Fije el seguro en el ángulo derecho (Figura 19).



Figura 19

9 Instalar el chasis en el bastidor e instalar el frente en la unidad

1. Levante el aire acondicionado y deslícelo con cuidado dentro del bastidor. Deje un saliente de 6" (15 cm).
2. NO presione los controles ni los serpentines con aletas.
3. Asegúrese de que el chasis esté colocado firmemente hacia la parte trasera del bastidor.
4. Para instalar el frente, el proceso es el inverso al de la extracción descrita en la sección 1.

10 INSTALAR LA PIEZA R1 (solo corresponde a los modelos Energy Star con 15 000 BTU/h o más)

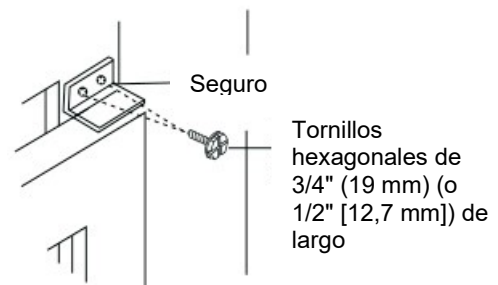
Para minimizar las fugas de aire y garantizar un aislamiento óptimo, se necesita instalar la pieza R1 incluida en la cortina lateral. Siga estas instrucciones.

Paso 1 Después de instalar la unidad en la ventana, mida el ancho interno de la cortina lateral, como se muestra en la Figura 20.

Paso 2 Marque una línea en el panel de aislamiento R1 proporcionado a una longitud de 1/8" (3 mm) menos que el ancho medido en el paso 1; luego, corte el panel de aislamiento R1 por la línea (Figura 12).

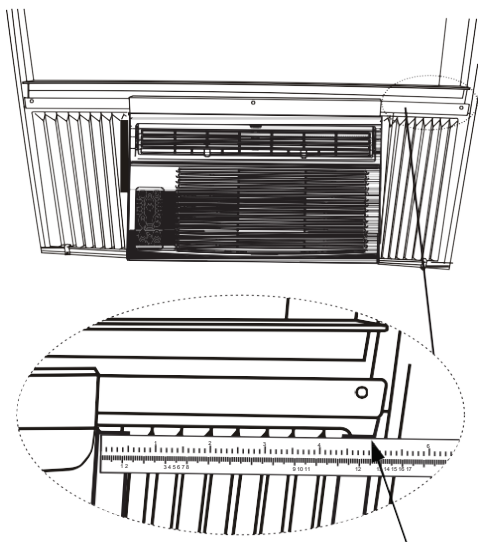

Mida el ancho interior de la cortina lateral

Figura 20



Figura 21

Paso 3 Deslice el panel de aislamiento R1 en la cortina lateral con el lado que tiene el patrón hacia el interior (Figura 22).

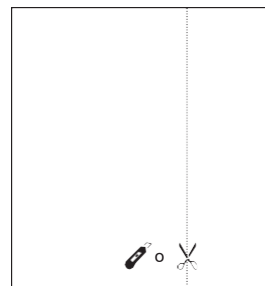

Figura 22

Paso 4 Repita el proceso del otro lado.

11 INSTALAR EL BURLETE (solo corresponde a los modelos Energy Star)

Para minimizar las fugas de aire entre el aire acondicionado y la apertura de la ventana, corte el burlete a la longitud adecuada, quite el papel protector y tape los huecos, si es necesario (Figura 23).

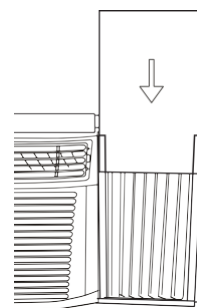

Figura 23

B. Instalación en pared

NOTA: Antes de instalar la unidad, consulte los códigos locales de construcción o a un carpintero cualificado.

1 Seleccionar la ubicación en la pared

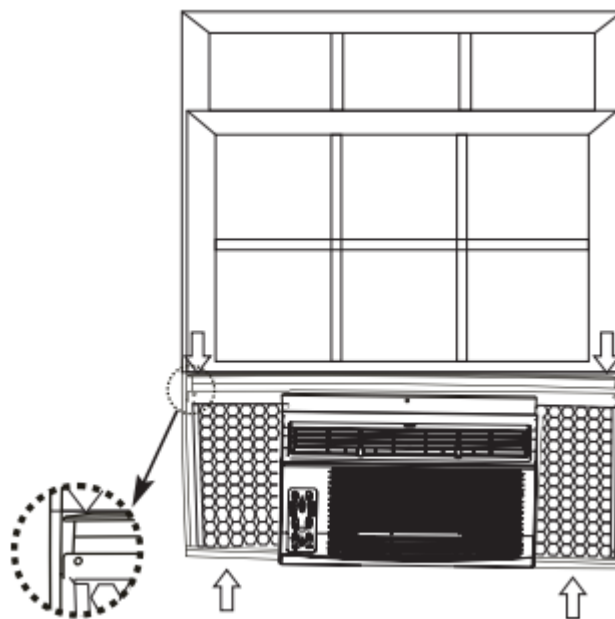
El aire acondicionado tiene un chasis deslizante que permite instalarlo en una pared exterior, como se especifica a continuación:

Grosor máximo de la pared: 12" (30,5 cm) o 10" (25,4 cm).

IMPORTANTE: Las rejillas laterales nunca deben quedar bloqueadas. **NOTA:** Se proporcionan todas las piezas para la instalación en pared, excepto un marco de madera, cuñas y 10 tornillos para madera (tornillos n.º 10 de longitud mínima de 1" [2,5 cm]). Seleccione una superficie de pared que cumpla con estos requisitos:

1. No soporta cargas estructurales importantes, como la estructura del almacén en los extremos de la ventana o debajo de los puntos de la armadura estructural.
2. No tiene tuberías ni cableado en el interior.
3. Está cerca de los tomacorrientes existentes o de donde se puede instalar uno.
4. No bloquea el área que debe enfriarse.
5. Permite que circule el aire libremente desde las partes y los extremos traseros (exterior) del aire acondicionado instalado.

2 Preparar la pared

1. Prepare la pared en la estructura del almacén (incluidos ladrillos y estuco). Desde la parte interior de la habitación, busque el taquete más cercano al centro del área donde se instalará el aire acondicionado (palpe la pared o busque clavos de forma magnética).
2. Corte o realice un orificio a cada lado del taquete central.
3. Mida entre los extremos interiores de los demás taquetes, como se muestra en la Figura 1.

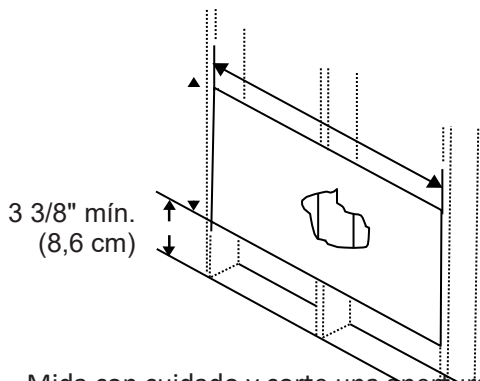

Mida con cuidado y corte una apertura con las siguientes dimensiones, según su modelo. Consulte las Figuras 1 y 2.

Figura 1

ANCHO "X" = ancho interior del modelo más el doble del grosor del material de enmarcado que se utiliza.

ALTURA "Y" = altura interior del modelo más el doble del grosor del material de enmarcado que se utiliza.

Altura interior del marco: 18-7/8" (47,9 cm) o 18" (45,7 cm)

Ancho interior del marco: 26 3/4" (67,9 cm) o 23 7/8" (60,6 cm)



Figura 2

4. Construya un marco de madera con las dimensiones INTERNAS que aparecen arriba para su modelo (recuerde medir dos veces). La profundidad del marco debe ser igual al grosor de la pared. Llene el espacio que hay entre la abertura y los taquetes con espaciadores de madera, como se muestra aquí.

5. Clave el marco en los espaciadores con el frente nivelado con la mampostería.

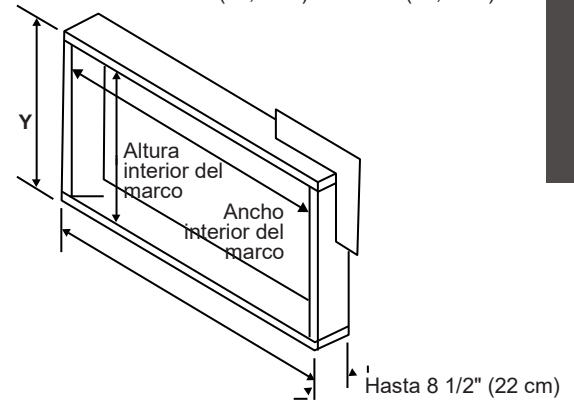

Figura 3

NOTA: Si el grosor de la pared es de 8 1/2" (22 cm) o más, agregue un tapajuntas de aluminio sobre la parte inferior de la apertura del marco para asegurarse de que no entre agua entre la pared interior y la exterior.

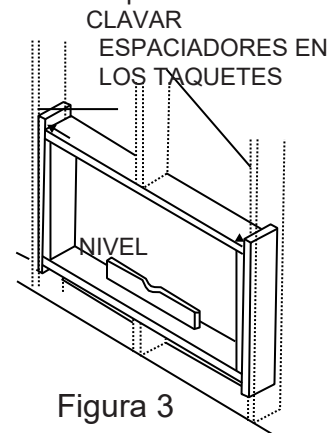

Figura 4

3 Preparar e instalar el bastidor

1. Deslice el chasis del bastidor. Vuelva al paso 1 del montaje de la unidad.
2. Coloque el bastidor en la abertura con la guía inferior colocada firmemente sobre la tabla inferior del marco de madera.
3. Posicione el bastidor para obtener una inclinación que permita eliminar el agua (consulte la Figura 5).
4. Fije la guía inferior al marco de madera con dos tornillos para madera de 1" (2,5 cm) de largo mediante los dos orificios que están en la parte inferior del canal en el marco (consulte la Figura 6).

NOTA: Revise que el aire acondicionado tenga una inclinación hacia atrás de entre 1 1/4" (31,75 mm) y 1 5/8" (41,3 mm) (inclinación de 3° a 4° hacia abajo y hacia afuera). Si instaló correctamente la unidad, no debería desbordarse agua condensada del orificio de drenaje durante el uso normal. Si esto sucede, corrija la inclinación (Figura 7).

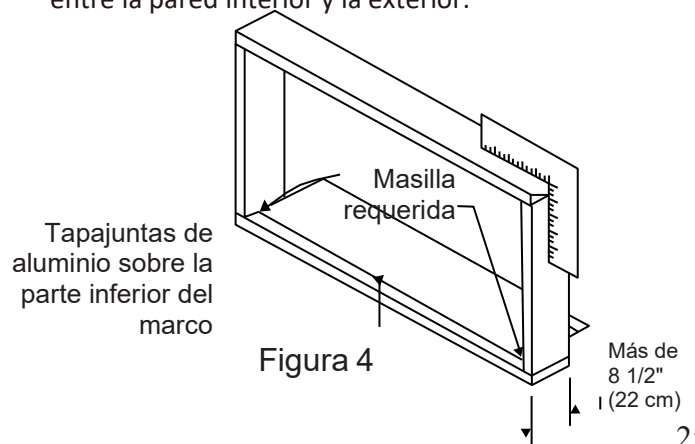

Figura 5



Figura 6

Consulte el paso 5 del montaje de la unidad para ensamblar las ménsulas de soporte. Debe usar una tira de madera clavada en la pared exterior junto con los soportes angulares para alféizar

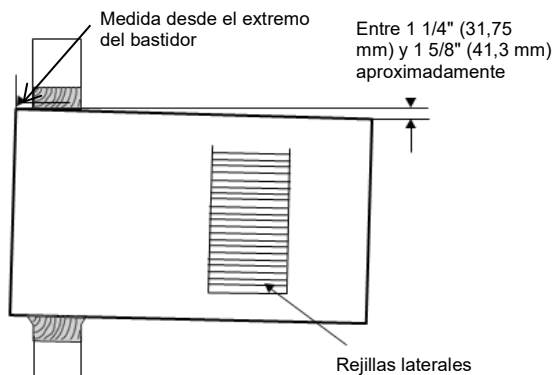

Figura 7

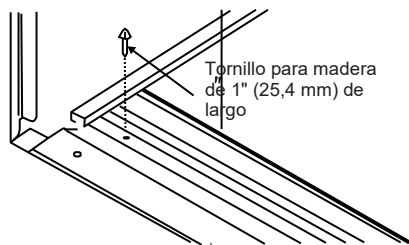
5. Atornille o clave el marco de madera del bastidor usando las cuñas si el marco es de gran tamaño para evitar la deformación (consulte la Figura 8). Recuerde mantener una inclinación adecuada, como se describe en el paso 3.

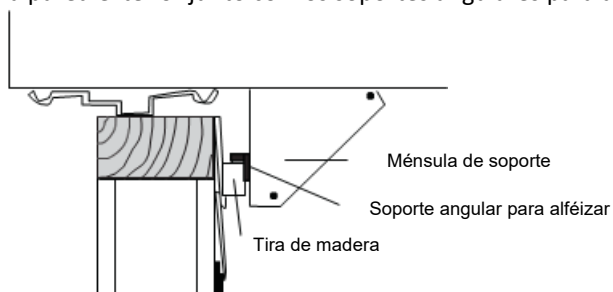

Figura 8

6. Instale el chasis en el bastidor siguiendo el paso 8 del montaje de la unidad.

OPCIONAL: Puede aplicar masilla e instalar una moldura en la pared interior. Puede comprar la madera a un maderero o en una ferretería local. En el exterior, coloque masilla en las aberturas alrededor de la parte superior y los costados del bastidor, y en todos los costados de la madera hasta la abertura.

NOTA: Consulte el paso 5, punto 3 de las instrucciones de montaje de la unidad para obtener información sobre cómo colocar el sello de la guía inferior.

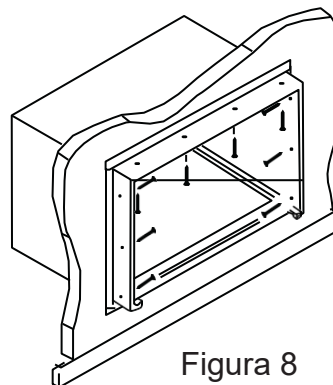
C. Construcción de la mampostería

1. Corte o realice una abertura en la pared de mampostería similar a la de la estructura del armazón (consulte el paso 2 de la instalación en pared para grosores de pared superiores a 8 1/2" [22 cm]).
2. Fije el bastidor en su lugar con clavos para mampostería o con los tornillos de anclaje para mampostería adecuados. (Otra forma de fijar el bastidor es construir un marco en la pared de mampostería, como el que se muestra en la Figura 3 del paso 2: Preparar la pared. Sujete firmemente el marco a la pared de mampostería. Esto le permitirá tener un buen espacio entre la rejilla a ambos lados del bastidor).
3. Instale un dintel para sostener la mampostería que está sobre el bastidor. Puede usar los orificios existentes del bastidor o perforar orificios adicionales para sujetar el bastidor en varios lugares. Asegúrese de que el espacio entre las rejillas laterales cumpla con el paso 1: Seleccionar la ubicación en la pared.
4. Instale las ménsulas de soporte para el bastidor exterior, como se muestra en el paso 2: Instalación en pared. Coloque masilla o un tapajuntas, si es necesario, para crear un sellado hermético alrededor de la parte posterior y de los costados del bastidor.
5. Para completar la instalación, coloque una moldura de madera alrededor del saliente del bastidor.

Sonidos normales

Traqueteo agudo

Los compresores de alta eficacia pueden producir un traqueteo agudo durante el ciclo de refrigeración.

Sonido de aire a gran velocidad

En la parte frontal de la unidad, se puede escuchar el sonido del aire que mueve a gran velocidad el ventilador.

Gorgoteo/siseo

Puede escuchar un gorgoteo o siseo cuando el refrigerante pasa por el evaporador durante el funcionamiento normal.

Vibración

La unidad puede vibrar y hacer ruido si la pared o la ventana no están bien construidas o si la unidad no se instaló correctamente.

Golpeteo

Durante el funcionamiento normal, puede escuchar un sonido de golpeteo generado por las gotas de agua en el condensador. Este sonido se puede reducir si quita el tapón de agua que se encuentra en la parte trasera de la unidad, como se muestra a continuación. Si quita este tapón, se reducirá la eficiencia energética de la unidad.

Nota: No intente perforar orificios en la bandeja base para dejar de escuchar los sonidos normales; esto anulará la garantía.

Para algunos modelos.

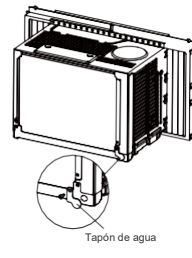

Traqueteo agudo

Los compresores de alta eficacia pueden producir un traqueteo agudo durante el ciclo de refrigeración.

Sonido de aire a gran velocidad

En la parte frontal de la unidad, se puede escuchar el sonido del aire que mueve a gran velocidad el ventilador.

Gorgoteo/siseo

Puede escuchar un gorgoteo o siseo cuando el refrigerante pasa por el evaporador durante el funcionamiento normal.

Vibración

La unidad puede vibrar y hacer ruido si la pared o la ventana no están bien construidas o si la unidad no se instaló correctamente.

Golpeteo

Durante el funcionamiento normal, puede escuchar un sonido de golpeteo generado por las gotas de agua en el condensador. Puede reducir este sonido si quita el tapón de agua que se encuentra en la parte trasera de la unidad, como se muestra a continuación. Si quita este tapón, se reducirá la eficiencia energética de la unidad.

Nota: No intente perforar orificios en la bandeja base para dejar de escuchar los sonidos normales; esto anulará la garantía.

Modelo A

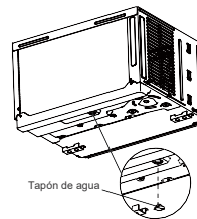

Modelo B

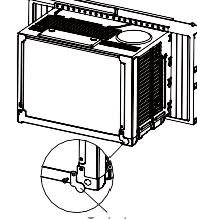

Traqueteo agudo

Los compresores de alta eficacia pueden producir un traqueteo agudo durante el ciclo de refrigeración.

Sonido de aire a gran velocidad

En la parte frontal de la unidad, se puede escuchar el sonido del aire que mueve a gran velocidad el ventilador.

Gorgoteo/siseo

Puede escuchar un gorgoteo o siseo cuando el refrigerante pasa por el evaporador durante el funcionamiento normal.

Vibración

La unidad puede vibrar y hacer ruido si no se instaló correctamente en la pared o ventana.

Golpeteo

Durante el funcionamiento normal, puede escuchar un sonido de golpeteo generado por las gotas de agua en el condensador.



NOTA:

Todas las ilustraciones de este manual se presentan solo a modo de explicación. Es posible que su aire acondicionado sea ligeramente diferente. Siempre prevalece la forma real.

Funciones del aire acondicionado



ADVERTENCIA

Para reducir el riesgo de incendio, descarga eléctrica o lesión, lea las INSTRUCCIONES IMPORTANTES DE SEGURIDAD antes de utilizar este equipo.



PRECAUCIÓN

Siempre espere tres minutos cuando apague la unidad y vuelva a encenderla, y cuando cambie el modo refrigeración a ventilador y vuelva a seleccionar la refrigeración. Esto evitará que se sobrecaliente el compresor y se dispare el disyuntor.

Siga estos pasos para comenzar a usar el aire acondicionado:

1. Configure el termostato en el número más alto (temperatura más alta o más baja).
2. Ajuste el control de selector con la configuración más alta de COOL (REFRIGERACIÓN).
3. Ajuste la rejilla para que fluya bien el aire (consulte la sección "Rejillas direccionales de aire").
4. Una vez que se haya enfriado la habitación, configure el termostato con el ajuste deseado.
5. Asegúrese de que el flujo de aire interior y exterior no se vea obstruido.

Rejillas direccionales de aire

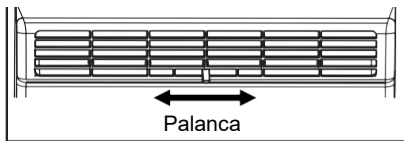

Dirección del aire para los modelos 05K, 06K

Las rejillas le permitirán direccionar el flujo de aire hacia la izquierda o hacia la derecha por toda la habitación, según sea necesario.

Mueva las palancas de lado a lado hasta obtener la dirección deseada (derecha o izquierda).

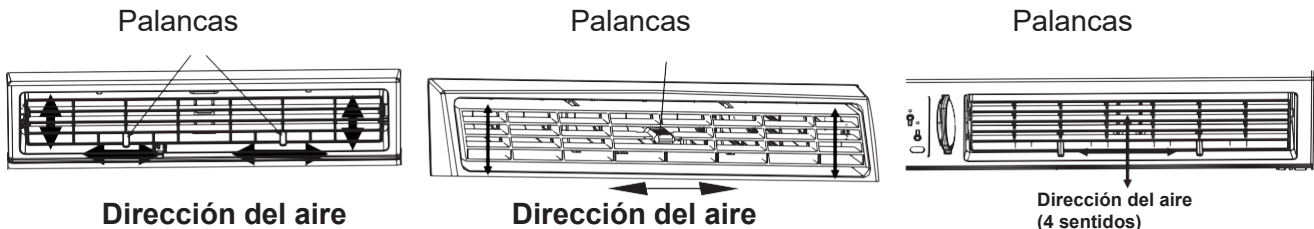

Dirección del aire

Dirección del aire

Dirección del aire (4 sentidos)

para los modelos 06K, 08K, 10K, 12K, 15K, 18K, 25K, 28,5K

Las rejillas le permitirán direccionar el flujo de aire hacia arriba o hacia abajo (en algunos modelos) y hacia la izquierda o hacia la derecha por toda la habitación, según sea necesario. Gire las rejillas horizontales hasta obtener la dirección deseada (arriba o abajo). Mueva las palancas de lado a lado hasta obtener la dirección deseada (derecha o izquierda).

Control de respiradero de aire fresco (en MODELOS 10-12 K)



Figura A (RESPIRADERO CERRADO)



Figura B (RESPIRADERO ABIERTO)

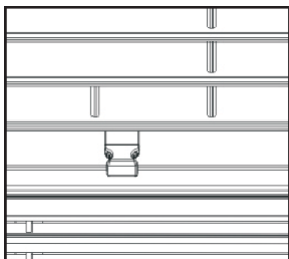

Figura C (RESPIRADERO Y DUCTO DE SALIDA ABIERTOS)

El respiradero de aire fresco le permite al aire acondicionado hacer lo siguiente:

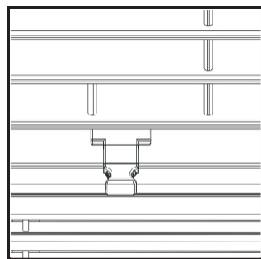
1. Recircular el aire interior: Respiradero cerrado (consulte la Figura A).
2. Ingresar aire fresco a la habitación: Respiradero abierto (consulte la Figura B).
3. Intercambiar el aire de la habitación e ingresar aire fresco a la habitación: Respiradero y ducto de salida abiertos (consulte la Figura C).

Control de respiradero de aire fresco (en modelos 15~28,5K):

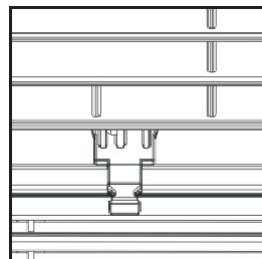
Figura A (RESPIRADERO CERRADO) Figura B (RESPIRADERO ABIERTO)

Figura C (RESPIRADERO Y DUCTO DE SALIDA ABIERTOS)

El respiradero de aire fresco le permite al aire acondicionado hacer lo siguiente:

1. Recircular el aire interior: Respiradero cerrado (consulte la Figura A).
2. Ingresar aire fresco a la habitación: Respiradero abierto (consulte la Figura B).
3. Intercambiar el aire de la habitación e ingresar aire fresco a la habitación: Respiradero y ducto de salida abiertos (consulte la Figura C).

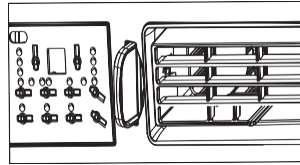
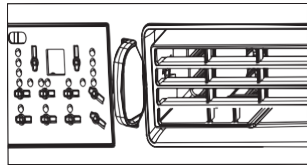
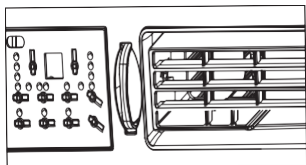
INSTRUCCIONES DE FUNCIONAMIENTO DEL CONTROL MECÁNICO**NOTA:**

Los controles que aparecen en este manual son representativos de muchos de los modelos disponibles. Su modelo puede tener funciones ligeramente diferentes.

Modo Cool (Refrigeración)

Puede seleccionar el ajuste de refrigeración deseado girando la perilla hacia la derecha hasta alcanzar el punto adecuado.

HI COOL (REFRIGERACIÓN ALTA) tiene un efecto de refrigeración y flujo de aire máximos.

LO COOL (REFRIGERACIÓN BAJA) tiene un efecto de refrigeración y flujo de aire mínimos.

MED COOL (REFRIGERACIÓN MEDIA) tiene un efecto de refrigeración y flujo de aire intermedios (en algunos modelos). **OFF** (APAGADO) apagará la unidad por completo.

NOTA: Si la unidad está equipada con un respiradero con manija, manténgalo cerrado para garantizar una eficiencia máxima.

Modo Fan (Ventilador)

Gire la perilla hacia la izquierda para seleccionar la velocidad del ventilador deseada para que circule el aire. **NOTA:** Si selecciona una velocidad del ventilador, el compresor no funcionará. En los modelos que incluyen un control de respiradero, este modo puede utilizarse para eliminar el aire viciado de la habitación o para ingresar aire fresco a la habitación. Consulte la sección "Control de respiradero de aire fresco".

Termostato

El termostato se utiliza para establecer la temperatura ambiente deseada cuando la unidad funciona en el modo **COOL** (REFRIGERACIÓN).

Para hacerlo, gire la perilla del termostato hasta alcanzar la configuración deseada.

Después de definir la temperatura deseada, el termostato comenzará a funcionar automáticamente y el compresor se detendrá para mantener la temperatura deseada.

Gire el selector del termostato hacia la derecha para configurar una temperatura superior. Los ajustes superiores de refrigeración disminuirán la temperatura ambiente.

Gire el selector del termostato hacia la izquierda para configurar una temperatura inferior. Los ajustes inferiores de refrigeración aumentarán la temperatura ambiente.

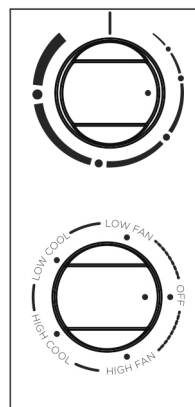
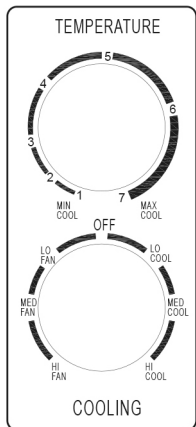
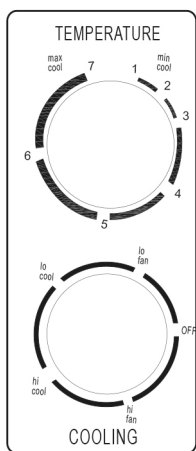

INSTRUCCIONES DE FUNCIONAMIENTO DEL CONTROL ELECTRÓNICO

NOTA: Los diferentes modelos tienen diferentes botones de control y luces indicadoras. No todos los botones de control y luces indicadoras que se describen a continuación están disponibles para la unidad que adquirió. Consulte el panel de control de la unidad que adquirió. La unidad puede controlarse con el control de la unidad únicamente o con el control remoto.

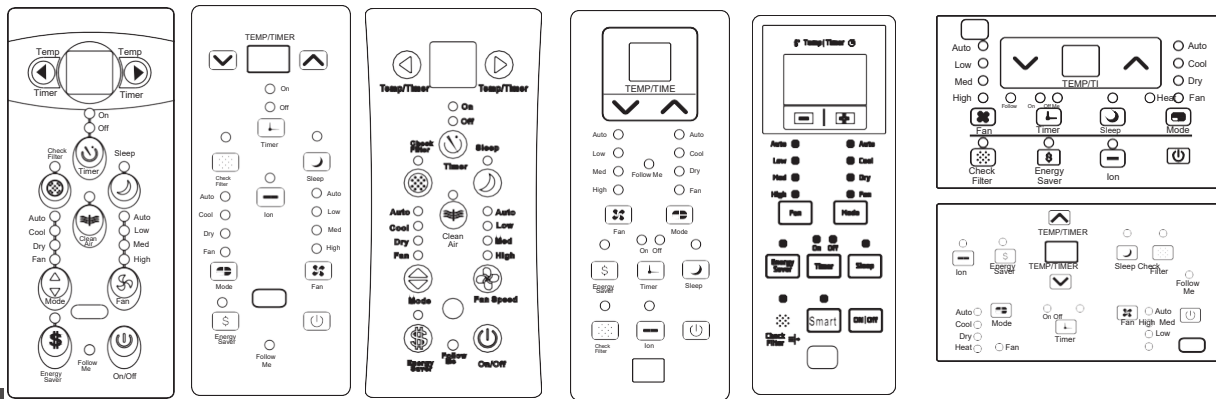

Funciones del aire acondicionado

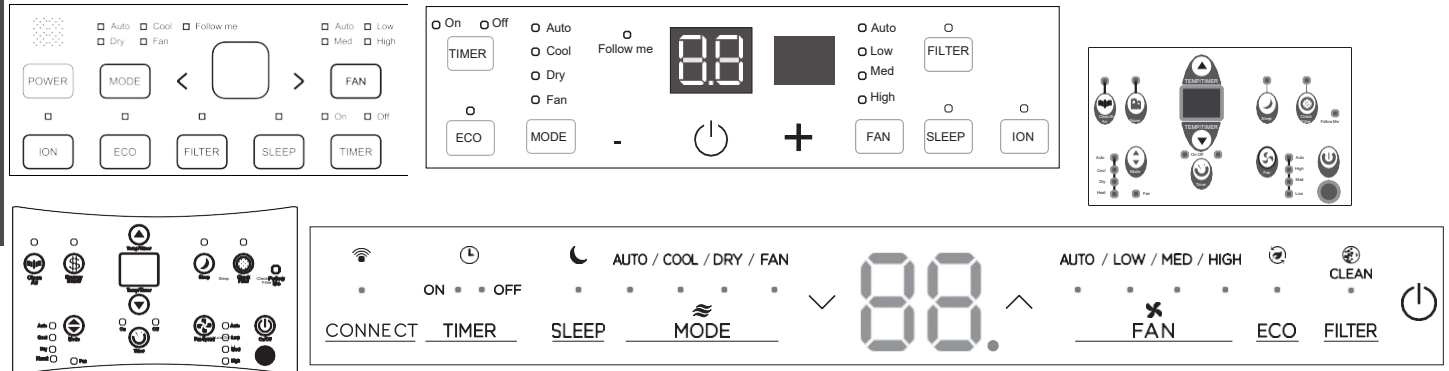

NOTA: En algunos modelos, Ion (Ionizador) o Clean Air (Limpiar aire) pueden estar presentes en lugar de SMART (INTELIGENTE), WIRELESS (INALÁMBRICO) o CONNECT (CONECTAR). Las funciones Heat (Calefacción), Clean air (Limpiar aire), Ion (Ionizador), Smart (Inteligente), Wireless (Inalámbrico), Connect (Conectar) y Follow me (Seguimiento) son opcionales. Las funciones Ion (Ionizador) y Clean air (Limpiar aire) no corresponden a las unidades R32/R290. Las funciones Ion (Ionizador), Clean air (Limpiar aire), Smart (Inteligente), Wireless (Inalámbrico) y Connect (Conectar) pueden no estar disponibles en algunos modelos.

NOTA: El esbozo del panel de funcionamiento se basa en un modelo típico; las funciones son las mismas que las de su aire acondicionado, aunque la apariencia puede diferir ligeramente.

ENCENDER O APAGAR LA UNIDAD:

Presione  el botón POWER (ENCENDIDO) para encender o apagar la unidad.

NOTA: La unidad iniciará automáticamente la función Energy Saver (Ahorro de energía) en los modos Cool (Refrigeración), Dry (Deshumidificación) y Auto (Automático).

FUNCIÓN CLEAN AIR (ION) (LIMPIAR AIRE [IONIZADOR])/SMART (WIRELESS or CONNECT) (INTELIGENTE [INALÁMBRICO o CONECTAR]): (en algunos modelos)

Si presiona el botón Clean Air (ION) (Limpiar aire [IONIZADOR]), se encenderá el generador de iones. Esto ayudará a eliminar el polen y las impurezas del aire y a atraparlas en el filtro. Presione SMART (WIRELESS or connect) (INTELIGENTE [INALÁMBRICO o Conectar]) durante tres segundos para apagar la unidad e iniciar el modo de conexión inteligente (WIRELESS or connect) (INALÁMBRICO o Conectar).

CAMBIAR LA CONFIGURACIÓN DE LA TEMPERATURA:

Presione el botón para SUBIR/BAJAR para cambiar la configuración de la temperatura.

NOTA: Presione o mantenga presionado el botón para SUBIR o BAJAR hasta que vea la temperatura deseada en pantalla. Esta temperatura se mantendrá automáticamente entre 62 °F (17 °C) y 86 °F (30 °C).

Si desea que se muestre la temperatura ambiente real en pantalla, consulte la sección "Usar el modo Fan Only (Solo ventilador)".

MODO NOCTURNO:

Presione el botón Sleep (Modo nocturno) para iniciar este modo.

En este modo, la temperatura seleccionada aumentará (refrigeración) o disminuirá (calefacción) 2 °F/1 (o 2) °C 30 minutos después de seleccionar el modo. Luego, la temperatura aumentará (refrigeración) o disminuirá (calefacción) otros 2 °F/1 (o 2) °C transcurridos otros 30 minutos. Esta nueva temperatura se mantendrá durante 6 o 7 horas antes de volver a la temperatura seleccionada originalmente. De este modo, finaliza el modo nocturno y la unidad sigue funcionando como se programó originalmente. El modo nocturno puede cancelarse en cualquier momento durante el funcionamiento si vuelve a presionar el botón Sleep (Modo nocturno).

CONFIGURAR LAS VELOCIDADES DEL VENTILADOR:

Presione el botón Fan (Ventilador) para seleccionar la velocidad del ventilador de entre cuatro posibilidades: Auto (Automática), Low (Baja), Med (Media) o High (Alta). Cada vez que presiona el botón, se cambia el modo de velocidad del ventilador. En algunos modelos, la velocidad del ventilador no se puede configurar.

FUNCIÓN CHECK FILTER (REVISAR FILTRO):

Presione el botón Check filter (Revisar filtro) para iniciar esta función. Esta función le recuerda que debe limpiar el filtro de aire para que el funcionamiento sea más eficaz. La luz LED se encenderá después de las 250 horas de funcionamiento. Para restablecerla después de limpiar el filtro, presione el botón Check filter (Revisar filtro) y la luz se apagará.

FUNCIÓN ENERGY SAVER (AHORRO DE ENERGÍA):

Presione el botón Energy saver (Ahorro de energía) para activar esta función. Esta función está disponible en los modos COOL (REFRIGERACIÓN), DRY (DESHUMIDIFICACIÓN), AUTO (AUTOMÁTICO) (solo AUTO-COOLING [REFRIGERACIÓN AUTOMÁTICA] y AUTO-FAN [VENTILADOR AUTOMÁTICO]).

El ventilador seguirá funcionando durante tres minutos después de que se apague el compresor. Luego, el ventilador se encenderá durante dos minutos con intervalos de diez minutos hasta que la temperatura ambiente supere la temperatura establecida, momento en el cual el compresor se volverá a encender y comenzará la refrigeración.

FUNCIÓN FOLLOW ME (SEGUIMIENTO) (en algunos modelos):

La luz se enciende o está intermitente

Esta función se puede activar desde el control remoto ÚNICAMENTE. El control remoto funciona como un termostato remoto que permite controlar la temperatura de forma precisa.

Para activar la función de seguimiento, apunte el control remoto a la unidad y presione el botón Follow Me (Seguimiento). En la pantalla del control remoto se muestra la temperatura real de la ubicación. El control remoto enviará esta señal al aire acondicionado cada tres minutos hasta que presione el botón Follow Me (Seguimiento) otra vez. Si la unidad no recibe la señal de seguimiento durante un intervalo de siete minutos, emitirá un sonido para indicar que el modo de seguimiento ha finalizado.

SELECCIONAR EL MODO DE FUNCIONAMIENTO:

Para elegir el modo de funcionamiento, presione el botón Mode (Modo). Cada vez que presiona el botón, se muestra un modo diferente, en la siguiente secuencia: Auto (Automático), Cool (Refrigeración), Dry (Deshumidificación), Heat (Calefacción) (no disponible en los modelos de solo refrigeración) y Fan (Ventilador). Una vez que seleccione el modo, se encenderá la luz indicadora correspondiente, y permanecerá encendida.

La unidad iniciará automáticamente la función Energy Saver (Ahorro de energía) en los modos Cool (Refrigeración), Dry (Deshumidificación) y Auto (Automático) (solo Auto-Cooling [Refrigeración automática] y Auto-Fan [Ventilador automático]).

Usar el modo COOL (Refrigeración):

- Seleccione el modo de refrigeración para establecer la función de refrigeración. Utilice los botones para subir y bajar y seleccione la temperatura deseada. Si selecciona el modo Cool (Refrigeración), puede presionar el botón del ventilador para ajustar la velocidad.

Usar el modo HEAT (Calefacción) (no corresponde a los modelos que solo tienen modo de refrigeración):

- Seleccione el modo de calefacción para establecer la función de calefacción. Utilice los botones para subir y bajar y seleccione la temperatura deseada. Si selecciona el modo Heat (Calefacción), puede presionar el botón del ventilador para ajustar la velocidad.

NOTA: En algunos modelos, la velocidad del ventilador no se puede configurar en el modo HEAT (CALEFACCIÓN).

Usar el modo Auto (Automático):

- Cuando configura el aire acondicionado en el modo AUTO (AUTOMÁTICO), seleccionará automáticamente la refrigeración, la calefacción (no disponible en los modelos de solo refrigeración) o el ventilador según la temperatura que haya seleccionado y la temperatura ambiente.
- El aire acondicionado controlará la temperatura ambiente de forma automática según el punto de temperatura que usted haya establecido.
- En este modo, no se puede configurar la velocidad del ventilador; se inicia automáticamente cierta velocidad según la temperatura ambiente.

Usar el modo Fan Only (Solo ventilador):

- Use esta función solo cuando no desee usar la refrigeración, por ejemplo, para que circule el aire o para expulsar aire viciado (en algunos modelos). (Recuerde abrir el respiradero durante esta función, pero manténgalo cerrado durante la refrigeración para lograr una mayor eficacia). Puede elegir la velocidad del ventilador que desee.
- Durante esta función, la pantalla mostrará la temperatura ambiente real, no la temperatura establecida, como en el modo de refrigeración.
- En el modo Fan Only (Solo ventilador), no se configura la temperatura.

Usar el modo Dry (Deshumidificación):

- En este modo, el aire acondicionado normalmente funcionará en forma de deshumidificador. Dado que el espacio acondicionado es una área cerrada o sellada, se seguirá proporcionando algún grado de refrigeración. En el modo Dry (Deshumidificación), la velocidad del ventilador se configura automáticamente en Low (Baja).

TIMER (TEMPORIZADOR): FUNCIÓN DE INICIO AUTOMÁTICO/PAUSA AUTOMÁTICA:

- Si presiona el botón Timer (Temporizador), se encenderá la luz indicadora TIMER ON (TEMPORIZADOR ENCENDIDO) o TIMER OFF (TEMPORIZADOR APAGADO). Indica que se inició el programa Auto start (Inicio automático) o Auto Stop (Pausa automática). Para algunas unidades, siga presionando el botón Timer (Temporizador) para cancelar la configuración.
- Presione o mantenga presionado el botón para SUBIR o BAJAR para cambiar la hora de la función automática en incrementos de 0,5 horas, hasta 10 horas, y luego en incrementos de 1 hora, hasta 24 horas. El control hará la cuenta regresiva del tiempo restante para el inicio.
- El tiempo seleccionado se registrará en 5 segundos y el sistema volverá automáticamente a mostrar la configuración de temperatura anterior o la temperatura ambiente cuando la unidad esté encendida (cuando está apagada, no se mostrará nada en pantalla).

- Si enciende o apaga la unidad en algún momento o si configura el temporizador en 0,0, se cancelará el programa del temporizador de inicio automático/pausa automática.

PANTALLAS:



Muestra la temperatura establecida en “°C” o “°F” y las configuraciones del temporizador automático. Si está en el modo Fan Only (Solo ventilador), muestra la temperatura ambiente. Si la temperatura ambiente está muy alta o muy baja, mostrará “HI” (ALTA) o “LO” (BAJA).

Códigos de error:

AS: Error del sensor de temperatura ambiente.

ES: Error del sensor de temperatura del evaporador.

NOTA: Aparece “•”, como se muestra en la imagen de arriba.

HS: Error del sensor de calefacción eléctrica (en algunos modelos).

CS: Error del sensor de temperatura del condensador (en algunos modelos).

OS: Error del sensor de temperatura exterior (en algunos modelos).

E7: Falla de la unidad (en algunos modelos).

NOTA: Cuando se produzca este error, desenchufe la unidad y vuelva a enchufarla. Si el error persiste, comuníquese con el servicio técnico.



NOTA:

Si la unidad se apaga inesperadamente debido a un corte del suministro eléctrico, se reiniciará automáticamente en la función seleccionada anteriormente cuando regrese la electricidad.

CARACTERÍSTICAS ADICIONALES QUE DEBE CONOCER

Ahora que ya aprendió cómo funciona el equipo, observe a continuación otras funciones del control remoto con las que también debería familiarizarse.

- El circuito de refrigeración tiene un inicio automático demorado de 3 minutos si la unidad se apaga y se enciende rápidamente. Esto evita que se sobrecaliente el compresor y que se dispare el disyuntor. El ventilador seguirá funcionando durante este tiempo.
- En el control remoto se puede mostrar la temperatura en grados Fahrenheit o grados Celsius. Para hacer la conversión, mantenga presionados los botones para subir y bajar al mismo tiempo durante 3 segundos.

Cuidado y limpieza

⚠ PRECAUCIÓN

Limpie su aire acondicionado ocasionalmente para mantenerlo como nuevo **Asegúrese de desenchufar la unidad antes de limpiarla para evitar descargas eléctricas o incendios.**

Limpieza del filtro de aire

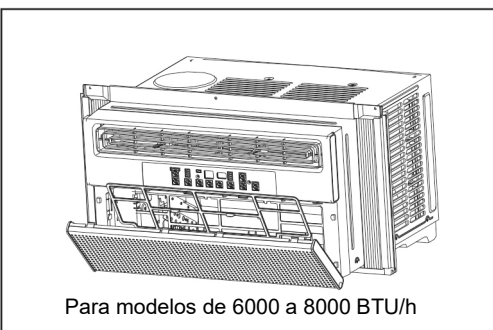
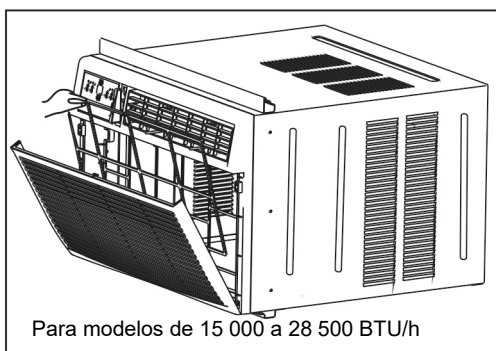
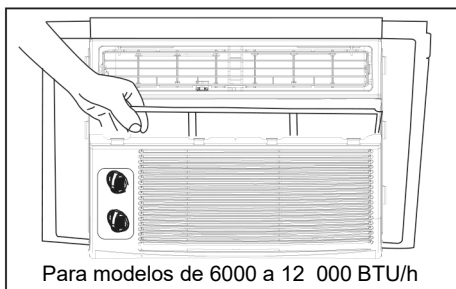
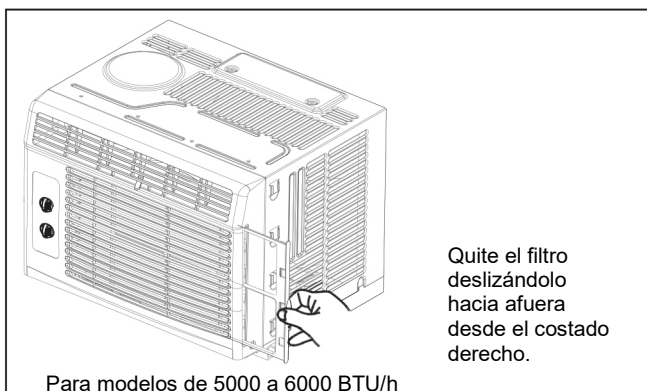

Debe revisar el filtro de aire al menos una vez por mes para determinar si hace falta limpiarlo. Las partículas atrapadas en el filtro se pueden amontonar y provocar la acumulación de hielo en los serpentines de refrigeración.

- Sujete la manija y cierre el respiradero (si corresponde). Abra el panel frontal.
 - Sujete el filtro desde el centro y tire hacia arriba para extraerlo.
 - Lave el filtro con detergente líquido y agua tibia. Enjuáguelo bien. Sacuda con cuidado el exceso de agua del filtro. Asegúrese de que el filtro se haya secado bien antes de volver a colocarlo. En lugar de lavarlo, puede aspirarlo.
- Nota:** Nunca use agua caliente a más de 40 °C (104 °F) para limpiar el filtro de aire. Nunca intente usar la unidad sin el filtro de aire.

Limpieza del bastidor

- Asegúrese de desenchufar el aire acondicionado para evitar una descarga eléctrica o incendio. Puede limpiar el bastidor y la parte frontal con un paño sin aceite o lavarlo con un paño humedecido con una solución de agua tibia y detergente líquido suave. Enjuague bien y seque.
- Nunca use productos de limpieza abrasivos, cera ni pulidor en la parte frontal del bastidor.
- Asegúrese de escurrir el exceso de agua del paño antes de limpiar los controles. El exceso de agua en los controles, o alrededor de ellos, puede dañar el aire acondicionado.
- Enchufe el aire acondicionado.

Almacenamiento durante el invierno

Si tiene pensado guardar el aire acondicionado durante el invierno, quítelo de la ventana con cuidado siguiendo las instrucciones de instalación. Cúbralo con plástico o colóquelo en la caja de cartón original.

CONSEJOS PARA LA RESOLUCIÓN DE PROBLEMAS

Revise esta lista antes de comunicarse con el servicio técnico. Le permitirá ahorrar tiempo y dinero. En la lista se incluyen problemas comunes que puede sufrir este equipo que no son el resultado de defectos de fábrica ni materiales defectuosos.

Problema	Solución
El aire acondicionado no se enciende.	El enchufe no está conectado. Inserte el enchufe del equipo en el tomacorriente.
	Se fundió el fusible o se disparó el disyuntor. Reemplace el fusible por uno con retardo o reinicie el disyuntor.
	El dispositivo de detección de corriente del enchufe está activado. Presione el botón RESET (REINICIAR).
	No hay suministro de energía eléctrica. Conecte la energía.
El aire de la unidad no es lo suficientemente frío.	La temperatura ambiente es inferior a 62 °F (17 °C). Es posible que la refrigeración no se inicie hasta que la temperatura ambiente supere los 62 °F (17 °C).
	El sensor de temperatura detrás del filtro de aire toca el serpentín frío. Manténgalo alejado del serpentín.
	Configure una temperatura más baja.
	El compresor se detuvo cuando cambié el modo. Espere tres minutos después de configurar el modo COOL (REFRIGERACIÓN).
El aire acondicionado está enfriando, pero la habitación está demasiado cálida. Se está formando hielo en el serpentín de refrigeración detrás de la parte frontal decorativa.	La temperatura ambiente es inferior a 64 °F (18 °C). Para descongelar el serpentín, configure el equipo en el modo FAN ONLY (SOLO VENTILADOR).
	Es posible que el filtro de aire esté sucio. Limpie el filtro. Consulte la sección "Cuidado y limpieza". Para descongelar el serpentín, configure el equipo en el modo FAN ONLY (SOLO VENTILADOR).
	El termostato está configurado a una temperatura muy baja para la refrigeración nocturna. Para descongelar el serpentín, configure el equipo en el modo FAN ONLY (SOLO VENTILADOR). Luego, configure una temperatura más alta.
El aire acondicionado está enfriando, pero la habitación está demasiado cálida. NO se está formando hielo en el serpentín de refrigeración detrás de la parte frontal decorativa.	El filtro de aire está sucio. El aire está restringido. Limpie el filtro de aire. Consulte la sección "Cuidado y limpieza".
	El equipo está configurado a una temperatura muy alta. Seleccione una temperatura más baja.
	Las rejillas direccionales de aire no están bien posicionadas. Modifique la posición de las rejillas para que el aire se distribuya mejor.
	La parte frontal de la unidad está bloqueada por cortinas, persianas, muebles, etc. que no permiten que el aire se distribuya. Despeje el área frente a la unidad.
	Las puertas, las ventanas o los registros para ventilación abiertos pueden hacer que se escape el aire frío. Cierre las puertas, las ventanas o los registros para ventilación.
	En la habitación hace mucho calor. Espere un poco más para quitar el calor almacenado en las paredes, el techo, el piso y los muebles.
El aire acondicionado se enciende y se apaga rápidamente.	El filtro de aire está sucio. El aire está restringido. Limpie el filtro de aire.
	La temperatura exterior es extremadamente alta. Aumente la velocidad del ventilador para que el aire pase por los serpentines de refrigeración con mayor frecuencia.
La unidad hace ruido cuando enfría.	Hay un sonido de movimiento de aire. Esto es normal. Si es muy alto, disminuya la velocidad del ventilador.
	Si la ventana vibra, la unidad no está bien instalada. Consulte las instrucciones de instalación o al instalador.

Problema	Solución
Gotea agua ADENTRO cuando la unidad enfría.	La unidad no está bien instalada. Incline el aire acondicionado un poco hacia afuera para facilitar el drenaje de agua. Consulte las instrucciones de instalación o al instalador.
Gotea agua AFUERA cuando la unidad enfría.	La unidad está expulsando una gran cantidad de humedad de una habitación húmeda. Esto es normal en días con humedad excesiva.
El sensor remoto se desactiva antes de tiempo (en algunos modelos).	<p>El control remoto no está dentro del alcance de la unidad. Coloque el control remoto a 20 pies (6 m) y apunte hacia la dirección general del aire acondicionado.</p> <p>La señal del control remoto está obstruida. Quite la obstrucción.</p>
Hace mucho frío en la habitación.	La temperatura establecida es demasiado baja. Aumente la temperatura establecida.

GARANTÍA EXPRESA LIMITADA

Lo felicitamos por la compra de su nuevo equipo de climatización. Este equipo se diseñó para brindar un servicio duradero y confiable, y está respaldado por una de las garantías más sólidas de la industria. La unidad cumple automáticamente con los requisitos de cobertura de la garantía que se indican a continuación, siempre que se conserve la prueba de compra (recibo) del equipo y se cumplan las condiciones de la garantía.

GARANTÍA EXPRESA LIMITADA DE UN (1) AÑO

Comfort-Aire garantiza que este acondicionador de aire no presenta defectos de mano de obra ni de materiales para su uso normal y mantenimiento durante un (1) año a partir de la fecha en la que el consumidor original realiza la compra. Esta Garantía expresa limitada aplica solo cuando el acondicionador de aire se instala y utiliza de conformidad con las instrucciones de instalación y funcionamiento de Comfort-Aire para su uso normal.

EXCEPCIONES

Esta Garantía expresa limitada no cubre las tareas de mantenimiento habituales. Comfort-Aire recomienda que se realice una inspección o un mantenimiento regular al menos una vez por temporada. Además, esta Garantía limitada no cubre cargos de mano de obra, cargos de diagnóstico, cargos de transporte para el reemplazo del refrigerante o de los filtros, ni cualquier otra tarea de reparación o mantenimiento. Tampoco cubre los componentes ni las piezas del sistema que no hayan sido proporcionados por Comfort-Aire, independientemente de la causa del problema de dicho componente o pieza.

CONDICIONES PARA LA COBERTURA DE LA GARANTÍA

La unidad debe utilizarse de conformidad con las instrucciones de funcionamiento de Comfort-Aire incluidas con la unidad, y no puede haber estado sujeta a accidentes, modificaciones, reparaciones inadecuadas, negligencia o mal uso, ni casos fortuitos (como una inundación).

- Los números de serie o las placas de especificaciones no se modificaron ni se eliminaron.
- El rendimiento no puede verse afectado por el uso de productos no autorizados por Comfort-Aire ni por ajustes o adaptaciones de los componentes.
- El daño no fue causado por condiciones inadecuadas de cableado o tensión, ni por el uso durante cortes de suministro eléctrico o interrupciones del circuito.
- El flujo de aire que rodea la sección de la unidad no se ha restringido

- La unidad permanece en el lugar de instalación original.

DURACIÓN DE LA GARANTÍA Y REGISTRO

La garantía comienza el día en el que el consumidor original realiza la compra. El consumidor debe conservar la factura de compra como prueba del período de garantía. Sin esta prueba, la garantía expresa comienza el día del envío desde la fábrica.

RECURSOS PROPORCIONADOS POR LA GARANTÍA EXPRESA LIMITADA

El único recurso contemplado en la Garantía limitada es el reemplazo de la unidad defectuosa. No obstante, la mano de obra para diagnosticar y reemplazar la unidad defectuosa no está cubierta por esta Garantía expresa limitada. Si, por algún motivo, el producto de reemplazo ya no está disponible durante el período de garantía, Comfort-Aire tendrá derecho a realizar un crédito por el monto del precio minorista sugerido actual del producto, en lugar de proporcionar un reemplazo.

LIMITACIÓN DE RESPONSABILIDAD

1. No se proporcionan otras garantías explícitas ni implícitas. Comfort-Aire no brinda una garantía de comerciabilidad. No garantizamos que la unidad sea adecuada para un fin particular ni que pueda utilizarse en edificios o habitaciones de un tamaño particular o con condiciones particulares, excepto lo indicado específicamente en este documento. No se ofrecen otras garantías explícitas ni implícitas que se extiendan más allá de lo descrito en este documento.
2. Todas las garantías implícitas se limitan en duración al término de la garantía. **No nos responsabilizamos por los daños indirectos o accidentales causados por algún defecto de esta unidad.**
3. Esta garantía le proporciona derechos legales específicos y, además, puede tener otros derechos dependiendo del estado. Algunos estados no permiten limitar la duración de una garantía implícita ni permiten la exclusión o limitación de daños accidentales o indirectos. En este caso, las limitaciones o exclusiones anteriormente mencionadas no aplican a usted.
4. No se ofrecen garantías para las unidades vendidas fuera de Estados Unidos continental y Canadá. Su distribuidor o vendedor final puede proporcionar una garantía para las unidades que se venden fuera de estas áreas.
5. Comfort-Aire no se responsabilizará por daños si nuestro desempeño relacionado con la resolución de la garantía se demora por eventos que escapan de nuestro control, incluidos accidentes, alteraciones, abuso, guerra, restricciones gubernamentales, huelgas, incendio, inundación u otros actos fortuitos.

CÓMO ENVIAR UN RECLAMO DE GARANTÍA

Si tiene un reclamo de garantía, informe a su instalador o vendedor de inmediato.



Visite

www.heatcontroller.com

para registrar su nuevo producto.

CONSERVE ESTA INFORMACIÓN COMO REGISTRO DE SU COMPRA

IDENTIFICACIÓN DEL PRODUCTO

Número del modelo

Número de serie

Fecha de la compra

INSTALACIÓN

Nombre del instalador (si corresponde)

Número de teléfono/Información de contacto

Fecha de finalización de la instalación

Recuerde conservar la factura de compra como prueba del período de garantía.

Comfort-Aire_3-2026

El diseño y las especificaciones pueden estar sujetos a cambios sin notificación previa a fin de mejorar el producto. Comuníquese con la agencia de ventas o con el fabricante para obtener más detalles. Todas las actualizaciones del manual se cargarán en el sitio web del servicio; verifique que tenga la última versión.

Debido a la mejora continua de los productos, es posible que las especificaciones y dimensiones se sometan a cambios y correcciones sin notificación previa y sin contraer nuevas obligaciones. El encargado de la instalación es responsable de determinar la aplicación y la idoneidad del uso de un producto.

Además, tiene la responsabilidad de verificar los datos dimensionales en el producto mismo antes de comenzar a preparar la instalación.

Los programas de incentivo y descuento tienen requisitos precisos en cuanto al rendimiento y la certificación del producto. Todos los productos cumplen con las normas vigentes a la fecha de su fabricación;
sin embargo, las certificaciones no se mantienen necesariamente durante toda la vida útil del producto.

Por lo tanto, es responsabilidad del solicitante determinar si un modelo específico reúne los requisitos para estos programas de incentivo o descuento.

Comfort-Cire®